



# CENÍK 2022

DESKY, TMELY A PŘÍSLUŠENSTVÍ SUCHÉ VÝSTAVBY,  
AKUSTICKÉ PODHLEDOVÉ SYSTÉMY,  
SÁDROVÉ OMÍTKY A STĚRKY



## Centrum technické podpory RIGIPS

Specializované středisko poskytující technickou podporu širokému spektru klientů v obou hlavních oblastech působnosti společnosti RIGIPS – v suché vnitřní výstavbě, sádrových omítkách a stěrkách.

### Kvalifikovaný a zkušený tým odborníků

- pomůže s výběrem optimální konstrukce
- doporučí vhodný materiál či skladbu
- vyspecifikuje vlastnosti materiálů
- zašle potřebnou technickou dokumentaci (např. prohlášení o vlastnostech, technický list, EPD a další)
- poradí, kam zajít na odborné školení či seminář a mnoho dalšího

### Jsme tu pro Vás!

telefon: 226 292 224  
e-mail: [ctp@rigips.cz](mailto:ctp@rigips.cz)  
**[www.rigips.cz](http://www.rigips.cz)**

# OBSAH

<b>Obchodní a dodací podmínky RIGIPS</b>	<b>4-6</b>
<b>Vzorová objednávka</b>	<b>7</b>
Sádrokartonové desky šíře 1 200 mm	10
Sádrokartonové desky šíře 1 250 mm	11-12
Speciální desky	13
Systém HABITO® H	14
X-Ray Protection - deska a příslušenství	15
Sádrokartonové konstrukční desky RigiStabil	16
Sádrovláknité konstrukční desky a podlahové dílce Rigidur	18
Příslušenství k sádrovláknitým deskám a podlahám Rigidur	19
Glasroc H - desky a příslušenství	20
<b>Spárovací a finišovací tmely RIGIPS pro sádrokartonové desky</b>	<b>21</b>
<b>Lepicí tmely a výztužné pásy</b>	<b>22</b>
<b>Konstrukční Rigipsprofily</b>	<b>23-24</b>
<b>Konstrukční Rigipsprofily a napojovací těsnění</b>	<b>25</b>
<b>RIGIPS ochrana rohů a koutů</b>	<b>26-27</b>
<b>Příslušenství obkladových konstrukcí a podhledů</b>	<b>28-30</b>
<b>Příslušenství pro odhlučnění prostor a pro Rigestil</b>	<b>31</b>
<b>Šrouby RIGIPS</b>	<b>32</b>
<b>Páskované šrouby a kotevní technika</b>	<b>33</b>
<b>Vnitřní sádrové omítky a stěrky pro ruční i strojní zpracování</b>	<b>34</b>
<b>Speciální sádry a nátěry pro přípravu podkladu</b>	<b>36</b>
<b>Akustické sádrokartonové desky Gyptone BIG Activ'Air®</b>	<b>37-38</b>
<b>Akustické sádrokartonové desky Gyptone BIG Curve a Gyptone INSTANT</b>	<b>39</b>
<b>Akustické sádrokartonové desky Rigiton Activ'Air® pro technologii tmelené spáry</b>	<b>40-41</b>
<b>Příslušenství pro systémy Rigiton Activ'Air® s technologií tmelené spáry</b>	<b>42</b>
<b>Viditelné kazetové systémy</b>	<b>43</b>
<b>Sádrové kazety Rigips pro viditelný systém</b>	<b>44</b>
<b>Minerální kazety OWA Premium a Smart pro viditelný systém</b>	<b>45</b>
<b>Polozapuštěné kazetové systémy</b>	<b>46</b>
<b>Sádrové kazety Rigips pro polozapuštěné systémy</b>	<b>47</b>
<b>Minerální kazety OWA Premium a Smart pro polozapuštěné systémy</b>	<b>48</b>
<b>Skryté akustické systémy OWA S9b (dlouhodobě nedostupné)</b>	<b>49</b>
<b>Minerální kazety OWA pro systém S9b (dlouhodobě nedostupné)</b>	<b>50</b>
<b>Skryté akustické systémy Gyptone D2</b>	<b>51</b>
<b>Sádrové kazety Rigips pro systém D2</b>	<b>52</b>
<b>Viditelný systém OWA Tecta S33 - plech</b>	<b>53-54</b>
<b>Polozapuštěný systém OWA Tecta S45 - plech</b>	<b>55-56</b>
<b>Skrytý systém OWA Tecta S22 - plech</b>	<b>57-58</b>
<b>Lamelový systém Xtensiv</b>	<b>59</b>
<b>Sádrové lamely Xtensiv</b>	<b>60</b>
<b>Chodbový systém Gyptone</b>	<b>61</b>
<b>Sádrové lamely Gyptone</b>	<b>62</b>
<b>Absorbéry Rigitone</b>	<b>63</b>
<b>Profily pro kazetové a lamelové podhledy</b>	<b>64-65</b>
<b>Příslušenství pro kazetové a lamelové podhledy</b>	<b>66</b>
<b>Revizní dvířka do příček a podhledů</b>	<b>67</b>
<b>Nářadí pro práci s konstrukcemi suché vnitřní výstavby</b>	<b>68-69</b>
<b>Orientační spotřeby materiálu na 1 m²</b>	<b>70-74</b>

Tento ceník je platný od 1. 6. 2022 do vydání Ceníku nového. Aktuální verze Ceníku je vždy vyvěšena na [www.rigips.cz](http://www.rigips.cz)  
Fotografie produktů v tomto ceníku jsou pouze ilustrativního a informativního charakteru. Změna vyhrazena - jiné vyobrazení není důvodem k vrácení zboží. Foto: archiv divize Rigips společnost Saint-Gobain Construction Products CZ a.s.

## 1. Úvod a kontakty

Tyto podmínky upravují smluvní vztah mezi společností Saint-Gobain Construction Products CZ a.s., divize Rigips, jako prodávajícím, a kupujícím na základě uzavřené písemné smlouvy nebo přijetím objednávky zaslané prodávajícímu v písemné podobě (poštou, faxem či e-mailem). Tyto podmínky se vztahují pouze na právní vztahy mezi právními osobami, případně na právní vztahy mezi právníkou osobou, tj. společností Saint-Gobain Construction Products CZ a.s., divize Rigips, a podnikajícími fyzickými osobami jakožto kupujícími; neaplikují se na tzv. spotřebitelské smlouvy, kdy jedna strana jedná v pozici spotřebitele dle § 419 Občanského zákoníku.

Objednávky přijímá a zpracovává **Zákaznické oddělení divize Rigips**

Tel.: 315 647 217, 315 647 224-6, 315 647 232

Fax: 315 692 715

E-mail: [objednavky.rigips@saint-gobain.com](mailto:objednavky.rigips@saint-gobain.com)

## 2. Balení a palety

### 2.1 Standardní balení zboží

Zboží je dodáváno na následujících typech dřevěných palet:

Zboží	Typ palety	Objednací číslo palety	Záloha Kč bez DPH/pal	Opotřebení Kč bez DPH/pal
Všechny sádkartonové desky mimo níže zmíněných	Paleta CZ	126383	650,-	50,-
Rigidur; Rigitone; RB(A) 18mm; RF(DF) 18 mm	Paleta GKPP	126394	1 000,-	50,-
RB(A) 25mm; RF(DF) 20; RF(DF) 25 mm	Paleta „Einmann“	126380	650,-	50,-
Příslušenství, Tmely, Omítky, Sádry	Paleta EUR	126386	550,-	50,-
RigiStabil E25	Paleta „Podlaha“	126379	650,-	50,-
Glasroc F Riflex; Glasroc F Ridurit; X-Ray Protection; Podhledy Casoprano, Gypstone a OWA	Paleta nevratná	-	-	-

Desky se pro přepravu zajišťují kurtami. Profily jsou dodávány zapáskované páskou, která zajišťuje ochranu zboží proti posunutí během přepravy. Tmely a ostatní příslušenství je dodáváno na paletách obalených smršťovací fólií.

### 2.2 Speciální balení desek

Speciální balení desek je možné, avšak podléhá zpoplacení.

Ceny pro toto speciální balení se sjednávají individuálně na základě požadavků kupujícího.

### 2.3 Příjem vratných palet

Prodávající zajišťuje bezplatný odvoz vratných palet od minimálního množství 60 kusů. Kupující musí svůj požadavek na tento odvoz uvést přímo do objednávky nebo o tuto službu požádat e-mailem zákaznické oddělení divize Rigips. Příjem vratných palet v závodě Rigips v Horních Počaplech se řídí dokumentem „Specifikace vratných palet, používaných pro expedici zboží“, který je dostupný všem kupujícím u našich regionálních zástupců.

## 3. Náležitosti objednávky

Aby se při vyřizování zakázek minimalizovala možnost omylů a přehlédnutí, je nutné v objednávce uvádět objednací čísla zboží dle platného Ceníku Rigips. Pro zpracování objednávky je nezbytné uvádět všechny potřebné informace uvedené ve vzorové objednávce na straně 7 tohoto Ceníku. V objednávce je nutno uvádět i všechny speciální požadavky, např. omezenou dobu vykládky, požadavek na vozidlo s hydraulickou rukou, vykládku jeřábem, ruční vykládku, snížený vjezd na místo vykládky, limitovaná velikost vozidla atd. Veškeré náklady spojené se zabezpečením speciálních vozidel nebo přírážky, budou přefakturovány v plné výši, pokud nebude se zákaznickým oddělením či obchodním zástupcem domluveno jinak. Pokud má kupující na určitou akci (projekt) předem domluvené zvláštní podmínky, je nutné uvést v objednávce název/kód akce (projektu).

### 3.1 Způsob objednávání zboží

Objednávky zboží přijímá zákaznické oddělení divize Rigips (viz bod 1) pouze od smluvních partnerů prodávajícího, a to výhradně v písemné formě (dopis, fax, e-mail). Zasláním písemné objednávky přistupuje kupující v plném rozsahu na tyto obchodní a dodací podmínky. Objednávka je závazná.

### 3.2 Příjem objednávek

Aby mohla být objednávka zpracována a zboží připraveno k nakládce v požadovaném termínu, musí být objednávka doručena do zákaznického oddělení divize Rigips nejpozději do 12.00 hodin jeden pracovní den před termínem plánované nakládky.

Na objednávky zaslané po 12.00 hodině bude pohlíženo, jako by byly zaslány následující pracovní den.

## 4. Potvrzení objednávky

Písemné potvrzení objednávky zasílá prodávající kupujícímu faxem nebo e-mailem zpravidla do jednoho pracovního dne ode dne přijetí objednávky. V takovém případě je nutné, aby kupující zasláné potvrzení objednávky zkontroloval a v případě nesrovnalostí neprodleně informoval příslušného pracovníka zákaznického oddělení divize Rigips. Pokud tak neučiní, bude objednávka zpracována beze změn.

## 5. Změna objednávky

Akceptována je pouze jedna písemná změna objednávky, a to jen u standardního zboží a za podmínky, že změna byla provedena nejpozději do 14.00 hodin jeden pracovní den před plánovanou nakládkou. Jedná-li se o změnu v objednávce nestandardního zboží (v Ceníku Rigips označené \*) a zboží vyráběného na zakázku, nelze ji akceptovat (vyjma změny logistické, kterou je možno provést po dohodě se zákaznickým oddělením divize Rigips).

## 6. Zrušení/storno objednávky

**6.1 Objednávku standardního zboží** je možno změnit, popřípadě stornovat, nejpozději však do 14:00 hodin jeden pracovní den před plánovanou nakládkou. Při takové změně/stornu bude účtován poplatek za změnu/storno ve výši 5% z hodnoty celé objednávky. V případě změny/storna v den nakládky, bude účtován poplatek za změnu/storno ve výši 15% z hodnoty celé objednávky.

**6.2. Objednávku nestandardního zboží** (v Ceníku Rigips označené \*) a zboží vyráběného na zakázku nelze stornovat bez předchozího písemného souhlasu se zákaznickým oddělením divize Rigips.



## 7. Minimální dodací množství \*)

viz údaje v jednotlivých tabulkách Ceníku Rigips

### Sádrové desky se skelnou výztuží

Výrobek	Tloušťka [mm]	Šířka [mm]	Délka [mm]	Hmotnost [kg/m <sup>2</sup> ]	Objednávací číslo	Balení = paleta [ks] [m <sup>2</sup> ] [kg]	Minimální dodací množství	Cena bez DPH [Kč/m <sup>2</sup> ]
Glasroc F Riflex (Multiboard) - ohebná deska	6	1200	2 400	6,18	KB511372	40 184,32 1140	deska	255,20
	10	1200	2 700	9	KB511373 *	40 129,6 1206	paleta	310,40

sk. 1,2,4



\*) Desky, které se prodávají po paletách lze objednat i v kusovém množství. Za tuto službu se účtuje poplatek 200,-

## 8. Dodací podmínky pro dodávky zboží z výrobního závodu divize Rigips v Horních Počaplech \*)

		Termín dodání	2 dny	4 dny
<b>Návěs / sólo</b> - minimální objednávka 3 pal. SDK	objednávka na celý kamion, max. 3 vykládky		zdarma	-
	objednávka v hodnotě 50 000,-	nad ↑	500,-	zdarma
		pod ↓	1000,-	500,-
<b>Kamion expres</b> - objednávka na celý kamion, pouze 1 vykládka. dodávka do 24 hodin od potvrzení objednávky			500,-	
<b>Auto s hydraulickou rukou</b> - cena na vyžádání (kalkulace podle km, typu manipulace a počtu palet) - minimální objednávka 4 pal. SDK			-	-
<b>Auto s terénním VZV</b> - cena na vyžádání (kalkulace dle km a času na vykládce za každou započatou hodinu)			-	-
<b>Europaleta</b> - vše co se vejde na Europaletu, do max váhy 1 000 kg Příslušenství obkladových konstrukcí a podhledů -	objednávka v hodnotě 10 000,-	nad ↑	zdarma	-
	objednávka v hodnotě 7 000,-	pod ↓	750,-	-
<b>Balík</b> - max rozměr 0,5 x 0,5 x 1m, max. váha 31 kg nelze posílat zboží balené do kýblů (Readymixy) a minerální podhledy			250,-	-
<b>Dodání na kusy</b> - cena za ruční manipulaci SDK desek, které se prodávají po paletách			200,- za položku	200,- za položku
<b>Balení desek do fólie</b> - cena za zabalení jedné palety			-	160,-

V případě speciálního požadavku na přepravu se prosím obraťte na zakázkové oddělení.

\*) Pokud objem objednaného zboží převyšuje možnosti výrobních nebo skladovacích kapacit, je dodací lhůta stanovena na základě dohody mezi prodávajícím a kupujícím.

## 9. Dodávky

### 9.1 Objednávky s více vykládkami (platí pouze pro celokamionové dodávky)

Prodávající nabízí možnost bezplatné dvojvykládky (pokud místa dílčích zastávek jsou na trase do vzdálenosti max. 100 km od sebe), popř. trojvykládky (pokud místa dílčích zastávek jsou na trase do vzdálenosti max. 50 km od sebe). Minimální velikost druhé nebo třetí vykládky musí být v objemu min. 1/3 celkové objednávky.

### 9.2 Vykládka materiálu a doba vykládky

Je-li doprava zajišťována prodávajícím, nesmí doba vykládky včetně čekání na vykládku překročit 2 hodiny. Za každou další započatou hodinu vykládky budou kupujícímu účtovány více náklady ve výši 300,- Kč/hod. Zákazník zasláním objednávky potvrzuje, že místo dodání materiálu uvedené zákazníkem a veškeré přístupové cesty k tomuto místu budou běžně dostupné pro vozidla určená na přepravu materiálu a současně se zavazuje na vykládce zajistit veškeré vybavení a pracovníky na přepravu a vykládku materiálu.

V případě znemožnění dodávky z nepředvídatelných důvodů jakými jsou havárie či poruchy vozidla, stávka, neodstranitelné překážky na silnici, živelné pohromy atd. bude vždy zákazník včas informovaný o možném zdržení a divize Rigips tím nepřebírá žádné záruky za včasné dodání materiálů. I když divize Rigips vyvine maximální snahu dodržet požadovaný termín dodávky, vyhrazuje si právo vybrat reálný termín dodávky a nemůže nést odpovědnost za případné náklady, které mohou zákazníkovi vzniknout z důvodu nedodání nebo pozdního dodání materiálů.

### 9.3 Převezetí dodávky

Při převezetí dodávky je přejímající povinen pečlivě překontrolovat její věcnou správnost, úplnost a kvalitu včetně vratných obalů. V případě nesrovnalostí mezi dodacím listem a skutečností musí kupující neprodleně informovat zákaznické oddělení divize Rigips.

#### 9.3.1 Storno poplatky

**Odmítnutí převezetí dodávky standardního zboží** - 25 % hodnoty veškerého objednaného zboží plus úhrada nákladů za dopravu tam i zpět, manipulační poplatek za nakládku a vykládku, případně další náklady za použití speciálních vozidel a veškeré další vzniklé náklady.

**Odmítnutí převezetí dodávky nestandardního zboží (v ceníku označené \*) a zboží vyráběného na zakázku** - 100 % hodnoty veškerého objednaného zboží plus úhrada nákladů za dopravu tam i zpět, manipulační poplatek za nakládku a vykládku, případně další náklady za použití speciálních vozidel a veškeré další vzniklé náklady.

#### 9.4 Potvrzování dodacího listu

Při přejímání zboží je kupující povinen dodací list orazítkovat, uvést tiskacím písmem jméno přejímající osoby, podepsat a uvést datum převezetí zboží. V případě, že nemá přejímající firma razítko k dispozici, musí být na dodacím listě uvedeno číslo občanského průkazu přejímající osoby. U dodávek na stavbu je nutné, aby kupující uvedl už v objednávce jméno a telefonní číslo osoby, které má být zboží předáno. Nebude-li tento údaj v objednávce uveden, nenese prodávající odpovědnost za případnou ztrátu materiálu.

#### 9.5 Vlastní odběr zboží v závodě

Po předchozí dohodě umožňuje prodávající kupujícímu vlastní odběr zboží ve výrobním závodě Horní Počaply. Požadavek na vlastní odběr musí být uveden již v objednávce spolu se jménem osoby, která zboží převezme a s registračním číslem vozidla. Nezná-li kupující v okamžiku odeslání objednávky jméno řidiče a registrační číslo vozu, musí tyto údaje nahlásit před příjezdem vozidla na nakládku telefonicky příslušnému pracovníkovi zákaznického oddělení divize Rigips. Bez těchto údajů nemůže být zboží naloženo. Řidič i osádka vozidla jsou povinni dbát bezpečnostních předpisů a pokynů příslušných pracovníků logistiky a ostrahy závodu. Při pohybu po areálu závodu je řidič, event. všechny osoby, které opustí vozidlo, povinen mít obuté bezpečnostní pracovní boty a být oblečen v reflexní vestě. V případě nutnosti je možno si bezpečnostní pracovní obuv za poplatek 50,-Kč zapůjčit v závodě. Proávající nehradí žádné kompenzace za dobu čekání na nakládku v závodě.

## 10. Obchodní podmínky

### 10.1 Ceník

Ceny uvedené v Ceníku Rigips jsou ceny listové a jsou určeny pro jakoukoli právnickou nebo podnikající fyzickou osobu (nikoli pro spotřebitele). Změna cen je vyhrazena. Pro Saint-Gobain Construction Products CZ a.s., divize Rigips jsou závazné pouze ceny v písemně uzavřené smlouvě.

### 10.2 Reklamace

Veškeré reklamace je kupující povinen předat do zákaznického oddělení divize Rigips nebo regionálnímu zástupci prodávajícího osobně, faxem, e-mailem nebo jinou vhodnou písemnou formou. Reklamační protokoly má k dispozici příslušný regionální zástupce prodávajícího, který s jejich vyplněním rád pomůže.

### 10.3 Nedodané nebo poškozené zboží

Reklamace na nedodané nebo poškozené zboží musí být sepsána ihned po vykládce a musí být podepsána řidičem. Veškeré reklamace poškozeného zboží je potřeba doplnit obrazovým materiálem (fotografií), který musí být pořízen ještě před složením zboží z kamionu. Výjimku tvoří pouze příslušenství, které je dodáváno na paletě a je zafoliované. V takovém případě musí kupující reklamaci nahlásit nejpozději do 3 pracovních dnů od převezetí dodávky.

### 10.4 Kvalita zboží

V případě stížnosti na kvalitu výrobku si prodávající vyhrazuje právo prohlédnout závadu přímo na místě, příp. odebrat vzorek. Při reklamaci je třeba v reklamačním protokolu uvést datum a hodinu výroby a číslo šarže, je-li uvedeno (u desek na rubové straně, u práškových produktů na obale apod.). Pro účely reklamace doporučuje prodávající kupujícímu zachovat obal od reklamovaného zboží.

### 10.5 Vrácení zboží

V případě, že si kupující objednal chybné zboží a chtěl by ho vrátit zpět, musí tuto záležitost nejprve projednat s příslušným regionálním zástupcem prodávajícího. Zpět může být přijato pouze zboží v originálních obalech a nepoškozené. Konečné rozhodnutí, zda je vrácené zboží v takovém stavu, aby mohlo být opět prodáno, a lze je tudíž přijmout zpět, náleží pracovníkům logistiky závodu Horní Počaply. Kupující hradí poplatek za vrácení zboží ve výši 1 000 Kč.

## 11. Skladování profilů

Profily se skladují v čistém, větraném a suchém prostředí s nejvyšší relativní vlhkostí vzduchu 70% - nejlépe v uzavřených, suchých a dobře větraných prostorách, kde nedochází k velkým teplotním výkyvům způsobujícím kondenzaci vody mezi profily. Je nutno zajistit, aby materiál nepřišel do styku s vodou ani vzdušnou vlhkostí (neskladovat venku). Pro zamezení deformace profilů je nutno je ukládat na rovný a dostatečně pevný podklad. Prokládací hranoly musí být umístěny vždy pod sebou, minimálně 3 kusy u profilů do délky 6 metrů. Výšku skladování balíků profilů je nutno omezit na max. 8 řad nad sebou.

## 12. Další ustanovení

**Rozhodčí doložka:** Všechny spory vznikající mezi smluvními stranami ze vzájemných obchodních vztahů, z uzavřených smluv a/nebo v souvislosti s nimi, včetně sporů o uzavření, platnost či obsah smluv, budou rozhodovány s konečnou platností u Rozhodčího soudu při Hospodářské komoře České republiky a Agrární komoře České republiky podle jeho Řádu a Pravidel jedním rozhodcem jmenovaným předsedou Rozhodčího soudu. Místem konání rozhodčího řízení je Praha. V případech neupravených těmito podmínkami se smluvní strany řídí platnými ustanoveními příslušných právních norem.



## Ceník nadstandardních služeb technického servisu Rigips

### Nadstandardní služby

	Cena bez DPH/MJ
<b>Kalkulace materiálu</b>	<b>1 000 Kč/konstrukce</b>
<b>Návrh řešení prostorové akustiky</b>	<b>2 000 Kč/místnost</b>
<b>Návrh protipožárního obkladu OK</b>	<b>2 000 Kč/prvek</b>
<b>Detail napojení (výkres)</b>	<b>3 000 Kč/detail</b>
<b>Návštěva na stavbě (konzultace + doprava)</b>	<b>7 000 Kč/výjezd</b>
<b>Zaučení aplikace/montáže na stavbě</b>	<b>3 000 Kč/výjezd</b>
<b>Konzultace u RF (konzultace + doprava)</b>	<b>7 000 Kč/výjezd</b>
<b>Konzultace u Projektanta (konzultace + doprava)</b>	<b>7 000 Kč/výjezd</b>
<b>Individuální posouzení PO (externí)</b>	<b>20 000 Kč/posudek</b>
<b>Individuální posouzení AKU (externí)</b>	<b>5 000 Kč/posudek</b>

### Další služby

	Cena bez DPH/MJ
<b>Certifikační školení montáže sádrokartonu (tzv. protipožár) *</b>	<b>1 900 Kč/firma</b>
<b>Certifikační školení pro dřevostavby</b>	<b>992 Kč/osoba</b>
<b>Příplatek za provedení certifikačního školení u zákazníka v mimořádném termínu</b>	<b>4 132 Kč/školení</b>
<b>Opis (duplikát) vydaného Certifikátu</b>	<b>165 Kč/certifikát</b>
<b>Základní školení montáže sádrokartonu (dvoudenní praktický kurz)</b>	<b>3 223 Kč</b>
<b>Oplátštění podkroví sádrokartonem (dvoudenní praktický kurz)</b>	<b>3 223 Kč</b>
<b>Tipy a vychytávky pro sádrokartonáře (jednodenní praktický kurz)</b>	<b>1 488 Kč</b>
<b>Výstavba kazetového podhledu (jednodenní praktický kurz)</b>	<b>1 488 Kč</b>
<b>Výstavba sádrokartonové příčky (jednodenní praktický kurz)</b>	<b>1 653 Kč</b>
<b>Výstavba sádrokartonového podhledu (jednodenní praktický kurz)</b>	<b>1 653 Kč</b>
<b>Pokládka suché sádrokartonové podlahy (jednodenní praktický kurz)</b>	<b>1 488 Kč</b>

\* Storno poplatek 413 Kč za neúčast neomluvenou nebo omluvenou méně než 48 hodin před začátkem školení.

**Neváhejte, volejte, jsme tu pro Vás!**

**www.rigips.cz**

Tel.: 226 292 224, ctp@rigips.cz





# Pověste zdění na hřebík

- **ideální pro interiérové příčky**
- **jednoduché kotvení předmětů  
vrutem bez hmoždinek**
- **únosnost až 34 kg na jeden  
kotevní bod**
- **vynikající akustické vlastnosti**
- **impregnovaná proti vlhkosti**
- **protipožární**
- **tenčí konstrukce = větší užitný  
prostor**
- **bezpečnostní třída až RC4  
podle ČSN en 1627**



## NOVÁ GENERACE SÁDROKARTONOVÝCH DESEK

[www.rigips.cz](http://www.rigips.cz)

Centrum technické a obchodní podpory Rigips:  
tel.: 226 292 224, [ctp@rigips.cz](mailto:ctp@rigips.cz)

## Sádrokartonové desky RIGIPS šíře 1 200 mm





Podélné hrany:

1) hrana PRO

Příčné hrany:

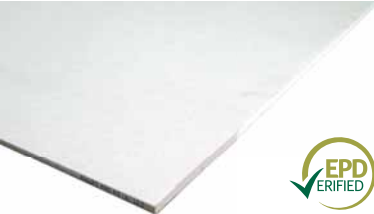
3) hrana kolmo řezaná

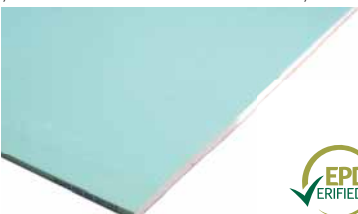
4) hrana s úkosem

Výrobek	Tloušťka [mm]	Délka [mm]	Typy hran	Hmotnost [kg/m <sup>2</sup> ]	Objednáací číslo	Balení = paleta			Minimální dodací množství	Cena bez DPH [Kč/m <sup>2</sup> ]
						[ks]	[m <sup>2</sup> ]	[kg] <sup>1)</sup>		
<b>Stavební deska RB (A)</b> /značení dle DIN 18 180 - GKB/ 	12,5	2 000	1) a 4)	9,0	<b>KB620196</b>	56	134,4	1 246	paleta	<b>106,10</b>
	12,5	2 500	1) a 3)	9,0	<b>KB620017 *</b>	48	120,0	1 080	6 palet	<b>111,41</b>
	12,5	2 600	1) a 3)	9,0	<b>KB620018</b>	48	124,8	1 163	paleta	<b>106,10</b>
	12,5	2 750	1) a 3)	9,0	<b>KB620019</b>	48	132,0	1 228	paleta	<b>106,10</b>
	12,5	3 000	1) a 3)	9,0	<b>KB620020 *</b>	48	144,0	1 336	6 palet	<b>111,41</b>
	15	2 000	1) a 3)	11,2	<b>KB620050 *</b>	46	110,4	1 280	10 palet	<b>154,27</b>
<b>Protipožární deska RF (DF)</b> /značení dle DIN 18 180 - GKF/ 	12,5	2 000	1) a 4)	10,5	<b>KB620086</b>	56	134,4	1 451	paleta	<b>124,53</b>
	12,5	2 500	1) a 3)	10,5	<b>KB620031 *</b>	48	120,0	1 300	6 palet	<b>130,76</b>
	12,5	2 600	1) a 3)	10,5	<b>KB620032 *</b>	48	124,8	1 350	6 palet	<b>130,76</b>
	15	2 000	1) a 4)	12,5	<b>KB620254</b>	46	110,4	1 420	paleta	<b>152,27</b>
<b>Impregnovaná deska RBI (H2)</b> /značení dle DIN 18 180 - GKBi/ 	12,5	2 000	1) a 4)	9,3	<b>KB620095</b>	56	134,4	1 304	paleta	<b>167,45</b>
	12,5	2 500	1) a 3)	9,3	<b>KB620039 *</b>	48	120,0	1 156	6 palet	<b>175,82</b>
	12,5	2 600	1) a 3)	9,3	<b>KB620040 *</b>	48	124,8	1 201	6 palet	<b>175,82</b>
<b>Protipožární impregnovaná deska RFI (DFH2)</b> /značení dle DIN 18 180 - GKFi/ 	12,5	2 000	1) a 4)	10,5	<b>KB620044</b>	56	134,4	1 451	deska	<b>195,94</b>
	15,0	2 000	1) a 4)	13,5	<b>KB620064 *</b>	46	110,4	1 530	10 palet	<b>223,69</b>

\*) Zboží není trvale skladem. Dodací lhůta minimálně 1-2 týdny, minimální dodací množství 240 ks.

Sádrokartonové desky uvedené v ceníku (nevztahuje se na SK. 1.1.6), je možné vyrobit i v jiných rozměrech (v rozmezí 2,0 až 3,2 m), než je uvedeno v ceníku. Minimální dodací lhůta je 2-3 týdny, minimální dodací množství 240 ks a příplatek za nestandardní délku a typ hran činí +5% k základní ceníkové ceně desky odpovídající kvality.













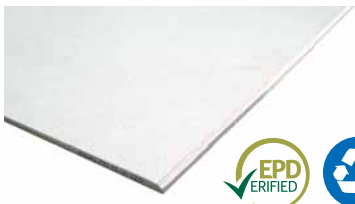

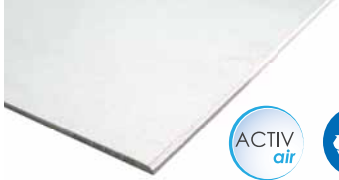

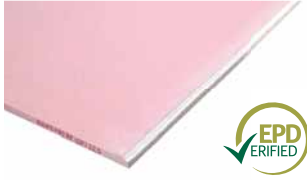
Dopady výroby na životní prostředí jsou dokumentovány v nezávisle ověřeném Environmentálním prohlášení o produktu.



K vybraným deskám je poskytována služba recyklace. Cena služby na vyžádání.

## Sádrokartonové desky RIGIPS šíře 1 250 mm

Podélné hrany:		Příčné hrany:	
1)	hrana PRO	3)	hrana kolmo řezaná
2)	hrana VARIO PRO	4)	hrana s úkošem

Výrobek	Tloušťka [mm]	Délka [mm]	Typy hran	Hmotnost [kg/m <sup>2</sup> ]	Objednáací číslo	Balení = paleta			Minimální dodací množství	Cena bez DPH [Kč/m <sup>2</sup> ]
						[ks]	[m <sup>2</sup> ]	[kg] <sup>1)</sup>		
<b>Stavební deska RB (A)</b> /značení dle DIN 18 180 - GKB/   	12,5	1 000	1) a 3)	9,0	<b>KB620713</b>	112	140,0	1 300	paleta	<b>131,57</b>
	12,5	2 000	1) a 4)	9,0	<b>KB620011</b>	56	140,0	1 300	paleta	<b>106,10</b>
	12,5	2 000	1) a 3)	9,0	<b>KB620214</b>	56	140,0	1 300	paleta	<b>106,10</b>
	12,5	2 500	1) a 3)	9,0	<b>KB620012</b>	40	125,0	1 165	paleta	<b>106,10</b>
	12,5	2 600	1) a 3)	9,0	<b>KB620013</b>	40	130,0	1 210	paleta	<b>106,10</b>
	12,5	2 750	1) a 3)	9,0	<b>KB620014 *</b>	40	137,5	1 278	6 palet	<b>111,41</b>
	12,5	3 000	1) a 3)	9,0	<b>KB620015 *</b>	40	150,0	1 390	6 palet	<b>111,41</b>
	15	2 000	1) a 4)	11,2	<b>KB620051</b>	46	115,0	1 328	paleta	<b>146,92</b>
18	2 000	2) a 3)	14,5	<b>KB12308 *</b>	30	75,0	1 127	6 palet	<b>216,96</b>	
<b>Stavební deska RB (A) Activ'Air®</b> /značení dle DIN 18 180 - GKB/   	12,5	2 000	1) a 4)	9,0	<b>KB620708</b>	56	140,0	1 300	paleta	<b>164,61</b>
<b>Protipožární deska RF (DF)</b> /značení dle DIN 18 180 - GKF/   	12,5	1 000	1) a 3)	10,5	<b>KB620715</b>	112	140,0	1 510	paleta	<b>149,38</b>
	12,5	2 000	1) a 4)	10,5	<b>KB620027</b>	56	140,0	1 510	paleta	<b>124,53</b>
	12,5	2 500	1) a 3)	10,5	<b>KB620053 *</b>	40	125,0	1 353	6 palet	<b>130,76</b>
	12,5	2 600	1) a 3)	10,5	<b>KB620028 *</b>	40	130,0	1 405	6 palet	<b>130,76</b>
	15	2 000	1) a 4)	12,5	<b>KB620054</b>	46	115,0	1 590	paleta	<b>152,27</b>
	18	2 000	2) a 3)	15,0	<b>KB12324 *</b>	30	75,0	1 155	8 palet	<b>217,28</b>
<b>Protipožární deska RF (DF) Activ'Air®</b> /značení dle DIN 18 180 - GKF/   	12,5	2 000	1) a 4)	10,5	<b>KB620717 *</b>	56	140,0	1 510	6 palet	<b>180,56</b>
<b>Impregnovaná deska RBI (H2)</b> /značení dle DIN 18 180 - GKBi/  	12,5	1 000	1) a 3)	9,3	<b>KB620714</b>	112	140,0	1 342	paleta	<b>192,04</b>
	12,5	2 000	1) a 4)	9,3	<b>KB620035</b>	56	140,0	1 342	paleta	<b>167,45</b>
	12,5	2 500	1) a 3)	9,3	<b>KB620036 *</b>	40	125,0	1 202	6 palet	<b>175,82</b>
	12,5	2 600	1) a 3)	9,3	<b>KB620037</b>	40	130,0	1 249	paleta	<b>167,45</b>
<b>Impregnovaná deska RBI (H2) Activ'Air®</b> /značení dle DIN 18 180 - GKBi/  	12,5	2 000	1) a 4)	9,3	<b>KB620718 *</b>	56	140,0	1 342	6 palet	<b>226,65</b>

\*) Zboží není trvale skladem. Dodací lhůta minimálně 1-2 týdny, minimální dodací množství 240 ks.



**Dopady výrobu na životní prostředí jsou dokumentovány v nezávisle ověřeném Environmentálním prohlášení o produktu.**



K vybraným deskám je poskytována služba recyklace. Cena služby na vyžádání.



**Activ'Air®** je unikátní technologie pro rozklad emisí formaldehydu, který je obsažen např.: v nátěrech, nábytku, kobercích, lepidlech, osvěžovačích vzduchu, cigaretovém kouři, atd. Tato patentovaná technologie dokáže snížit během několika dní koncentraci formaldehydu v místnostech až o 70 % a to po dobu delší než 50 let.

## Sádrokartonové desky RIGIPS šíře 1 250 mm







**Podélné hrany:**

1) hrana PRO

**Příčné hrany:**

3) hrana kolmo řezaná

4) hrana s úkosem

Výrobek	Tloušťka [mm]	Délka [mm]	Typy hran	Hmotnost [kg/m <sup>2</sup> ]	Objednáací číslo	Balení = paleta			Minimální dodací množství	Cena bez DPH [Kč/m <sup>2</sup> ]
						[ks]	[m <sup>2</sup> ]	[kg] <sup>1)</sup>		
<b>Protipožární impregnovaná deska RFI (DFH2)</b> /značení dle DIN 18 180 GKFi/ sk. 1.1.3	12,5	2 000	1) a 4)	10,5	<b>KB620043</b>	56	140,0	1 510	deska	<b>195,94</b>
	12,5	2 500	1) a 3)	10,5	<b>KB620206 *</b>	40	125,0	1 353	6 palet	<b>205,74</b>
	15,0	2 000	1) a 4)	13,5	<b>KB620063</b>	46	115,0	1 593	deska	<b>213,04</b>
										
<b>Protipožární impregnovaná deska RFI (DFH2) Activ'Air®</b> /značení dle DIN 18 180 GKFi/ sk. 1.1.10	12,5	2 000	1) a 4)	10,5	<b>KB620719 *</b>	56	140,0	1 510	6 palet	<b>260,89</b>
										
<b>Modrá akustická protipožární deska MA (DF) Activ'Air®</b> sk. 1.1.7	12,5	2 000	1) a 3)	12,00	<b>KB620543</b>	40	100,0	1 240	paleta	<b>192,92</b>
	12,5	2 750	1) a 3)	12,00	<b>KB620547 *</b>	30	103,0	1 278	8 palet	<b>202,57</b>
  										
<b>Modrá akustická protipožární impregnovaná deska MAI (DFH2) Activ'Air®</b> sk. 1.1.8	12,5	2 000	1) a 3)	12,00	<b>KB620607</b>	40	100,0	1 240	paleta	<b>223,30</b>
 										



Dopady výrobku na životní prostředí jsou dokumentovány v nezávisle ověřeném Environmentálním prohlášení o produktu.



K vybraným deskám je poskytována služba recyklace. Cena služby na vyžádání.

\*) Zboží není trvale skladem. Dodací lhůta minimálně 1-2 týdny, minimální dodací množství 240 ks.

\*\*) Do vyprodání zásob.

Sádrokartonové desky uvedené v ceníku (nevztahuje se na Sk. 1.1.6), je možné vyrobit i v jiných rozměrech (v rozmezí 2,0 až 3,2 m), než je uvedeno v ceníku. Minimální dodací lhůta je 2-3 týdny, minimální dodací množství 240 ks a příplatek za nestandardní délku a typ hran činí +5% k základní ceníkové ceně desky odpovídající kvality.



## Speciální desky RIGIPS

Podélné hrany:

1) hrana PRO

2) hrana VARIO PRO

Příčné hrany:

3) hrana kolmo řezaná



Výrobek	Tloušťka [mm]	Šířka [mm]	Délka [mm]	Typy hran	Hmotnost [kg/m <sup>2</sup> ]	Objednací číslo	Balení = paleta			Minimální dodací množství	Cena bez DPH [Kč/m <sup>2</sup> ]
							[ks]	[m <sup>2</sup> ]	[kg] <sup>1)</sup>		
Sádkartonová deska Hobby RB (A) 9,5	9,5	1 250	2 000	1) a 3)	7,1	<b>KB620008</b>	70	175,0	1 353	paleta	<b>100,19</b>
	9,5	1 200	2 000	1) a 3)	7,1	<b>KB620009 *</b>	70	168,0	1 233	6 palet	<b>105,20</b>
Sádkartonová masivní deska	<b>RB (A) 25</b>	25	625	2) a 3)	18,0	<b>KB517409 *</b>	32	40,0	760	paleta	<b>262,30</b>
	<b>RF (DF) 20</b>	20	625	2) a 3)	17,4	<b>KB48009 *</b>	32	40,0	720	paleta	<b>243,97</b>
	<b>RF (DF) 25</b>	25	625	2) a 3)	21,5	<b>KB48007 *</b>	32	40,0	640	paleta	<b>280,07</b>

Skupina zboží 1.1.1



Skupina zboží 1.1.6



Podélné hrany:

hrana kolmo řezaná

Příčné hrany:

hrana kolmo řezaná

### Sádrové desky se skelnou výztuží

Výrobek	Tloušťka [mm]	Šířka [mm]	Délka [mm]	Hmotnost [kg/m <sup>2</sup> ]	Objednací číslo	Balení = paleta			Minimální dodací množství	Cena bez DPH [Kč/m <sup>2</sup> ]
						[ks]	[m <sup>2</sup> ]	[kg] <sup>1)</sup>		
Glasroc F Riflex (Multiboard) - ohebná deska	6	1 200	2 400	6,18	<b>KB511372</b>	64	184,32	1 355	deska	<b>454,77</b>
	10	1 200	2 700	9	<b>KB511373 *</b>	40	129,6	1 206	paleta	<b>529,78</b>
Glasroc F Ridurit (Firecase) - protipožární deska	15	1 200	2 000	14	<b>KB511374</b>	36	86,4	1 258	deska	<b>646,70</b>
	15	1 200	2 400	14	<b>KB511375 *</b>	32	92,2	1 291	paleta	<b>646,70</b>
	20	1 200	2 000	18	<b>KB511376</b>	24	57,6	1 077	deska	<b>773,02</b>
	25	1 200	2 000	23	<b>KB511377 *</b>	20	48,0	1 144	paleta	<b>943,16</b>

sk. 1.2.4



sk. 1.2.5



\*) Zboží není trvale skladem. Dodací lhůta na vyžádání.



Dopady výrobku na životní prostředí jsou dokumentovány v nezávisle ověřeném Environmentálním prohlášení o produktu.



K vybraným deskám je poskytována služba recyklace. Cena služby na vyžádání.



## System HABITO® H pro konstrukce s vysokou mechanickou odolností

**NOVINKA**
**Podélné hrany:**

hrana PRO

**Příčné hrany:**

hrana kolmo řezaná

Výrobek	Tloušťka [mm]	Šířka [mm]	Délka [mm]	Hmotnost [kg/m <sup>2</sup> ]	Objednací číslo	Balení = paleta [ks] [m <sup>2</sup> ] [kg] <sup>1)</sup>			Minimální dodací množství	Cena bez DPH [Kč/m <sup>2</sup> ]
<b>Deska HABITO® H</b>	12,5	1 250	2 000	12	<b>KB620290</b>	24	60	720	paleta	<b>363,57</b>

**Deska HABITO® H**

Vysokopevnostní protipožární a impregnovaná deska (DFRIH2). Je určena do bezpečnostních konstrukcí RC2 až RC4 (dle ČSN EN 1627), do konstrukcí se zvýšenými požadavky na vzduchovou neprůzvučnost a požární odolnost a do konstrukcí umožňujících rychlé a snadné kotvení břemen přímo do desky.



Skupina zboží 1.1.12

**Speciální příslušenství k deskám HABITO® H**

Výrobek	Rozměr [mm]	Objednací číslo	počet kusů	Balení druh balení	hmotnost balení [kg]	Minimální dodací množství	Cena bez DPH [Kč/MJ]
<b>Šrouby do desky HABITO® H</b> - typ <b>UMN</b> Pro montáž desek HABITO® H na kovovou konstrukci.	3,9 x 25	<b>KB517962</b>	250	krabička	0,35	krabička	<b>214,-</b>
	3,9 x 35	<b>KB517963</b>	250	krabička	0,40	krabička	<b>266,-</b>
	3,9 x 25	<b>KB517688</b>	500	krabička	0,70	krabička	<b>389,-</b>
	3,9 x 35	<b>KB517689</b>	500	krabička	0,80	krabička	<b>495,-</b>
	3,9 x 25	<b>KB517666</b>	1 000	krabička	1,40	krabička	<b>757,-</b>
	3,9 x 35	<b>KB517667</b>	1 000	krabička	1,50	krabička	<b>959,-</b>
<b>Šrouby Ridurit</b> - typ <b>TX</b> pro montáž desky RB (A) do desky HABITO® H v případě dvojité pláštěné konstrukce (vnitřní vrstva HABITO® H, vnější vrstva RB (A)).	3,5 x 35	<b>KB511689</b>	1 000	krabička	2,10	krabička	<b>469,-</b>



Skupina zboží 4.2

**Ostatní příslušenství systému HABITO® H (konstrukční profily, napojovací těsnění, tmel, výztužná páska apod.) viz standardní příslušenství RIGIPS.**

1) ± 2 %, včetně palety



## X-Ray Protection Systém bezolovnaté ochrany proti rentgenovému záření



**NOVINKA**

**Podélné hrany:**

hrana PRO

**Příčné hrany:**

hrana kolmo řezaná

Výrobek	Tloušťka [mm]	Šířka [mm]	Délka [mm]	Hmotnost [kg/m <sup>2</sup> ]	Objednací číslo	Balení = paleta [ks] [m <sup>2</sup> ] [kg] <sup>1)</sup>	Minimální dodací množství	Cena bez DPH [Kč/m <sup>2</sup> ]
<b>Deska X-Ray Protection</b>	12,5	600	1 875	18	<b>KB518063</b>	40 45 830	deska	<b>1 263,88</b>

Skupina zboží 1.1.13

**Deska X-Ray Protection**

Speciální deska poskytující ochranu před rentgenovým zářením. Je vhodná do místností s RTG vybavením v nemocnicích, zdravotnických zařízeních, v dentálních a veterinárních ordinacích. Deska X-Ray Protection neobsahuje olovo.



**Speciální příslušenství k deskám X-Ray Protection**

Výrobek	Rozměr [mm]	Objednací číslo	počet kusů	Balení druh balení	hmotnost balení [kg]	Minimální dodací množství	Cena bez DPH [Kč/MJ]
<b>Tmel X-Ray Protection Gypfill® P</b>							
Speciální práškový tmel pro tmelení spár desek X-Ray Protection. Spotřeba 0,6 kg/m <sup>2</sup>	25 kg/pytel	<b>KB518061</b>	32	paleta	800	pytel	<b>3 297,-</b>
<b>Šrouby TUN</b>							
Pro montáž desek X-Ray Protection na kovovou konstrukci.	3,8 x 25	<b>KB516883</b>	1000	krabíčka	1,7	krabíčka	<b>717,-</b>
	3,8 x 35	<b>KB514254</b>	1000	krabíčka	2,05	krabíčka	<b>841,-</b>

Skupina zboží 1.3



Sk. 4.2

**Ostatní příslušenství systému X-Ray Protection (konstrukční profily, napojovací těsnění, tmel, výtuzná páska apod.) viz standardní příslušenství RIGIPS.**

1) ± 2 %, včetně palety



Dopady výrobku na životní prostředí jsou dokumentovány v nezávisle ověřeném Environmentálním prohlášení o produktu.

## Sádrokartonové konstrukční desky RigiStabil šíře 1 250 mm

### Podélné hrany:

- 1) hrana PRO
- 5) hrana kolmá VK

### Příčné hrany:

- 3) hrana kolmo řezaná

Sk. 1.1.9

Skupina zboží 1.1.11

Výrobek	Tloušťka [mm]	Délka [mm]	Typy hran	Hmotnost [kg/m <sup>2</sup> ]	Objednáací číslo	Balení = paleta [ks]	[m <sup>2</sup> ]	[kg]	Minimální dodací množství	Cena bez DPH [Kč/m <sup>2</sup> ]
<b>Sádrokartonová konstrukční deska RigiStabil (DFRIE2)</b> 	12,5	2650	1) a 3)	11,5	<b>KB620629</b>	40	132,5	1550	paleta	<b>267,50</b>
	12,5	3000	1) a 3)	11,5	<b>KB620659</b>	40	150,0	1755	paleta	<b>267,50</b>
	12,5	2750	1) a 3)	11,5	<b>KB620630</b>	40	137,5	1610	paleta	<b>267,50</b>
	12,5	2000	1) a 3)	11,5	<b>KB620637</b>	50	125,0	1470	paleta	<b>267,50</b>
	12,5	1800	5) a 3)	11,5	<b>KB620677</b>	40	90,0	1065	paleta	<b>267,50</b>
	12,5	2200	5) a 3)	11,5	<b>KB620676</b>	40	110,0	1295	paleta	<b>267,50</b>
	15	2750	1) a 3)	13,8	<b>KB620693</b>	30	103,1	1450	paleta	<b>304,14</b>
<b>Sádrokartonová konstrukční deska RigiStabil (DFRIE2) Activ'Air®</b> 	12,5	2 000	1) a 3)	11,5	<b>KB620720 *</b>	50	125,0	1470	6 palet	<b>347,78</b>
	12,5	2 750	1) a 3)	11,5	<b>KB620728</b>	40	137,5	1610	paleta	<b>331,22</b>
	15	2 750	1) a 3)	13,8	<b>KB620721 *</b>	30	103,1	1450	8 palet	<b>379,79</b>

\*) Nestandardní délky na vyžádání - min. odběr 240 ks

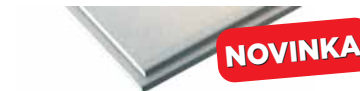

Sádrokartonové desky uvedené v ceníku (nevztahuje se na Sk. 1.1.6), je možné vyrobit i v jiných rozměrech (v rozmezí 2,0 až 3,2 m), než je uvedeno v ceníku. Minimální dodací lhůta je 2-3 týdny, minimální dodací množství 240 ks a příplatek za nestandardní délku a typ hran činí +5% k základní ceníkové ceně desky odpovídající kvality.

Sk. 1.1.14



Výrobek	Tloušťka [mm]	Šířka [mm]	Délka [mm]	Hmotnost [kg/m <sup>2</sup> ]	Objednáací číslo	Balení = paleta [ks]	[m <sup>2</sup> ]	[kg]	Minimální dodací množství	Cena bez DPH [Kč/m <sup>2</sup> ]
<b>Podlahový dílec RigiStabil E25</b> 	25	600	1250	23	<b>KB700190</b>	50	37,50	863	paleta	<b>571,73</b>

### Příslušenství k sádrokartonovým konstrukčním deskám RigiStabil

Skupina zboží 4.17.2

Výrobek	Měrná jednotka (MJ)	Objednáací číslo	počet kusů	Balení druh balení	hmotnost [kg]	Minimální dodací množství	Cena bez DPH [Kč/balení]
<b>Polyuretanové lepidlo na spáry</b> K lepení spár mezi deskami Rigidur nebo RigiStabil. 	310 ml/kartuše	<b>KB514620</b>	20	karton	8	kus	<b>313,50</b>
<b>Speciální výztužná páska Rigidur</b> Pro vyztužení spár a koutů pomocí disperzního lepidla Rigidur. Šíře 7 cm 	50 m/role	<b>KB515473</b>	1	role	0,12	kus	<b>277,-</b>
<b>Disperzní lepidlo Rigidur</b> Pro vyztužení spár a koutů pomocí speciální zpevňovací pásky Rigidur. 	1 kg/vědro	<b>KB515474</b>	1	vědro	1	kus	<b>260,-</b>

Sk. 4.2

Výrobek	Rozměr [mm]	Objednáací číslo	počet kusů	Balení druh balení	hmotnost [kg]	Minimální dodací množství	Cena bez DPH [Kč/balení]
<b>Šrouby TUN</b> Pro montáž desek RigiStabil na kovovou konstrukci. 	3,8 x 25	<b>KB516883</b>	1000	krabička	1,7	krabička	<b>717,-</b>
	3,8 x 35	<b>KB514254</b>	1000	krabička	2,05	krabička	<b>841,-</b>
<b>Šrouby do podlah RigiStabil</b> Pro montáž podlah z desek/dílčů RigiStabil 	4,3 x 22	<b>KB517924</b>	500	krabička	0,8	krabička	<b>445,-</b>

Sádrokartonové desky uvedené v ceníku (nevztahuje se na Sk. 1.1.6), je možné vyrobit i v jiných rozměrech (v rozmezí 2,0 až 3,2 m), než je uvedeno v ceníku. Minimální dodací lhůta je 2-3 týdny, minimální dodací množství 240 ks a příplatek za nestandardní délku a typ hran činí +5% k základní ceníkové ceně desky odpovídající kvality.



Dopady výrobku na životní prostředí jsou dokumentovány v nezávisle ověřeném Environmentálním prohlášení o produktu.

# Doporučené materiály ISOVER pro lehké příčky

- Ideální materiály pro použití v sádkartonových konstrukcích příček a podhledů s modulem 625 mm
- Splňují vysoké nároky z hlediska akustiky a protipožární odolnosti

## ISOVER Aku

$$\lambda_p = 0,035 \text{ Wm}^{-1}\text{K}^{-1}$$

Akustická izolace vhodná do protipožárních konstrukcí příček a podhledů s požadavkem na OH  $\geq 40 \text{ kg}\cdot\text{m}^{-3}$ .



## ISOVER Orsik

$$\lambda_p = 0,037 \text{ Wm}^{-1}\text{K}^{-1}$$

Oblíbený materiál do protipožárních konstrukcí příček a podhledů s požadavkem na OH  $\geq 30 \text{ kg}\cdot\text{m}^{-3}$ .



## ISOVER Piano

$$\lambda_p = 0,037 \text{ Wm}^{-1}\text{K}^{-1}$$

Akustická izolace v rolích pro zvýšení zvukověizolační schopnosti konstrukce.



## ISOVER Evo

$$\lambda_p = 0,035 \text{ Wm}^{-1}\text{K}^{-1}$$

Skelná vlna s vynikajícími tepelněizolačními vlastnostmi vyrobená výhradně z přírodních surovin.



Potřebujete poradit se zateplením?

### Kontaktujte nás:

Centrum technické a obchodní podpory

800 476 837

[technickedotazy@isover.cz](mailto:technickedotazy@isover.cz)

[www.isover.cz](http://www.isover.cz)







## Sádrovláknité desky a podlahové dílce Rigidur H

**Podélné hrany:**

hrana kolmo řezaná

**Příčné hrany:**

hrana kolmo řezaná

Výrobek	Tloušťka [mm]	Šířka [mm]	Délka [mm]	Hmotnost [kg/m <sup>2</sup> ]	Objednáací číslo	Balení = paleta			Minimální dodací množství	Cena bez DPH [Kč/m <sup>2</sup> ]
						[ks]	[m <sup>2</sup> ]	[kg] <sup>1)</sup>		
<b>Sádrovláknitá konstrukční deska Rigidur H maloformátová</b> Univerzálně použitelná jako stavební, protipožární i impregnovaná. 	10,0	1 000	1 500	13	<b>KB101171</b>	70	105,0	1 400	paleta	<b>271,32</b>
	12,5	1 000	1 500	16	<b>KB610951</b>	60	90,0	1 470	paleta	<b>317,92</b>
<b>Sádrovláknitá konstrukční deska Rigidur H pro lepenou spáru</b> Univerzálně použitelná jako stavební, protipožární i impregnovaná. 	10,0	1 249	2 000	13	<b>KB612669</b>	50	124,9	1 650	paleta	<b>271,32</b>
	10,0	1 249	2 500	13	<b>KB610147 *</b>	50	156,1	2 060	paleta	<b>271,32</b>
	12,5	1 249	2 000	16	<b>KB202567</b>	40	99,9	1 630	paleta	<b>317,92</b>
	12,5	1 249	2 500	16	<b>KB202568 *</b>	40	124,9	2 030	paleta	<b>317,92</b>
	12,5	1 249	2 750	16	<b>KB202570</b>	30	103,0	1 680	paleta	<b>317,92</b>
	12,5	1 249	3 000	16	<b>KB202571 *</b>	30	112,4	1 830	paleta	<b>317,92</b>
	15,0	1 249	2 000	19	<b>KB202573 *</b>	30	74,9	1 450	paleta	<b>400,98</b>
	15,0	1 249	2 500	19	<b>KB202574 *</b>	30	93,7	1 810	paleta	<b>400,98</b>
15,0	1 249	2 750	19	<b>KB202576 *</b>	30	103,0	1 990	paleta	<b>400,98</b>	
Na zakázku dodáváme i desky v tloušťce 18 mm.										
<b>Sádrovláknitá konstrukční deska Rigidur H pro tmelenou spáru</b> Univerzálně použitelná jako stavební, protipožární i impregnovaná. 	10,0	1 245	2 000	13	<b>KB200899 *</b>	50	124,5	1 619	paleta	<b>271,32</b>
	10,0	1 245	2 500	13	<b>KB610638 *</b>	50	155,6	2 055	paleta	<b>271,32</b>
	12,5	1 245	2 000	16	<b>KB202565 *</b>	40	99,6	1 625	paleta	<b>317,92</b>
	12,5	1 245	2 500	16	<b>KB100642 *</b>	40	124,5	2 025	paleta	<b>317,92</b>
	12,5	1 245	2 750	16	<b>KB202479 *</b>	30	102,7	1 675	paleta	<b>317,92</b>
<b>Sádrovláknitá konstrukční deska Rigidur Hs<sub>a</sub></b> Konstrukční deska pro difúzně otevřené konstrukce bez parozábrany. 	12,5	1249	2750	16	<b>KB515705</b>	30	102,7	1 685	paleta	<b>802,52</b>

Skupina zboží 1.2.6

Sk. 1.2.7



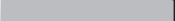





Výrobek	Tloušťka [mm]	Šířka [mm]	Délka [mm]	Hmotnost [kg/m <sup>2</sup> ]	Objednáací číslo	Balení = paleta			Minimální dodací množství	Cena bez DPH [Kč/m <sup>2</sup> ]
						[ks]	[m <sup>2</sup> ]	[kg] <sup>1)</sup>		
<b>Podlahové dílce Rigidur E 20</b> 	20	500	1 500	24,1	<b>KB45321</b>	48	36,0	868	paleta	<b>620,42</b>
	25	500	1 500	30,1	<b>KB46644</b>	40	30,0	903	paleta	<b>723,53</b>

Desky Rigidur v šíři 1200 a 1249 mm lze dodat s hranou AK  - info na vyžádání u obchodního týmu (viz kontakty na zadní straně Ceníku). Desky Rigidur tlouštěk 10, 12,5, 15 a 18 mm vyrábíme na zakázku až do rozměru 2 500 x 6 000 mm (Rigidur XXL) - bližší informace podá obchodní tým.

\*) Zboží není trvale skladem. Dodací lhůta na vyžádání. 1) ± 2 %, vč. palety



## Příslušenství k sádrovláknitým deskám a podlahám Rigidur

Výrobek	Měrná jednotka (MJ)	Objednací číslo	počet kusů	Balení druh balení	hmotnost balení [kg]	Minimální dodací množství	Cena bez DPH [Kč/MJ]	
<b>Polyuretanové lepidlo na spáry</b> K lepení spár mezi deskami Rigidur nebo RigiStabil. 	310 ml/kartuž	<b>KB514620</b>	20	karton	8	kus	<b>313,50</b>	
<b>Speciální výztužná páska Rigidur</b> Pro vyztužení spár a koutů pomocí Disperzního lepidla Rigidur. Šíře 7 cm 	50 m/role	<b>KB515473</b>	1	role	0,12	kus	<b>304,70</b>	
<b>Disperzní lepidlo Rigidur</b> Pro vyztužení spár a koutů pomocí speciální zpevňovací pásky Rigidur. 	1 kg/vědro	<b>KB515474</b>	1	vědro	1	kus	<b>286,-</b>	
<b>Podlahové lepidlo Rigidur</b> Polyuretanové lepidlo k lepení suchých podlah Rigidur nebo RigiStabil. 	1 kg/plastová láhev	<b>KB511914</b>	6	karton	7	kus	<b>679,80</b>	
<b>Suchý vyrovnávací podsyp Rigips</b> Nehořlavý přírodní materiál s ideální zrnitostí od 2 do 4 mm a nízkou stlačitelností k vyrovnání podkladu. 	50l (=22,5kg)/kus	<b>KB514220</b>	30	paleta	600	kus	<b>478,50</b>	
<b>Okrajový pásek</b> Z extrudovaného polyetylenu šíře 100 mm, tl. 5 mm 	50 m/role	<b>KB512590</b>	1	role	1	kus	<b>481,80</b>	
<b>Sada srovnávacích latí Rigidur/RigiStabil</b> pro srovnání suchého podsypu Rigips. 	sada 6 ks	<b>KB515392</b>	1	sada	12	sada	<b>23 210,-</b>	
<b>Šrouby Rigidur</b> Pro spojování sádrovláknitých desek Rigidur. 	3,9 x 30 mm	1000 ks/krabička	<b>KB514966</b>	1000	krabička	2	krabička	<b>560,-</b>
	3,9 x 45 mm	1000 ks/krabička	<b>KB515529</b>	1000	krabička	3	krabička	<b>665,-</b>
<b>Šrouby Rigidur</b> Pro spojování podlahových dílců Rigidur. 	3,9 x 19 mm	1000 ks/krabička	<b>KB514964</b>	1000	krabička	1,40	krabička	<b>459,-</b>
	3,9 x 22 mm	1000 ks/krabička	<b>KB514965</b>	1000	krabička	1,50	krabička	<b>484,-</b>

Skupina zboží 4.17.2

Skupina zboží 4.2.1



## System Glasroc H do mokrých a extrémně vlhkých interiérů

Podélné hrany:

hrana PRO

Příčné hrany:

hrana s úkosem

sk. 1.2.1

### Glasroc H

Vodě a plísňím odolná sádrová deska se skelnou výztuží určená do interiérů s trvalým výskytem vody a/nebo vysoké vzdušné vlhkosti.



sk. 1.3.2

### Výrobek

#### Tmel Vario H

Práškový tmel pro všechny kroky tmelení desek Glasroc H. Spotřeba: spáry 0,3 kg/m<sup>2</sup> celoplošně 1 kg/m<sup>2</sup>/mm



Skupina zboží 4.2.3

#### Rychlošroub RIGIPS HYDRO, typ TN

- dvouchodý závit, do tl. plechu 0,7 mm  
Se zvýšenou antikorozií odolností pro použití v extrémně vlhkém prostředí (kat. C dle ČSN 13964).



#### Rychlošroub RIGIPS GOLD, typ TB

- s vrtací špičkou, do tl. plechu 0,7-2,25 mm  
Se zvýšenou antikorozií odolností pro použití v extrémně vlhkém prostředí (kat. C dle ČSN 13964).



#### Šroub, typ LN

Pro spojování kovových konstrukcí systému Glasroc H (kat. C dle ČSN 13964).



sk. 3.6 (RS)

#### Konstrukční HydroProfily

Se zvýšenou antikorozií odolností (RC3 dle ČSN EN 10169; Profily ve třídě RC5 na vyžádání) pro použití v extrémně vlhkém prostředí - kategorie C dle ČSN EN 13964

<sup>1)</sup> +/- 2 %, vč. palety

<sup>2)</sup> Do vyprodání zásob.

Pozn. Desky je možné na zakázku vyrobit i v šířce 1 200 mm a v jiných délkách. Minimální dodací množství, lhůta a cena na vyžádání.

<sup>\*)</sup> Zboží není trvale skladem. Dodací lhůta a minimální dodací množství na vyžádání.



Dopady výroby na životní prostředí jsou dokumentovány v nezávisle ověřeném Environmentálním prohlášení o produktu.

Výrobek	Tloušťka [mm]	Šířka [mm]	Délka [mm]	Hmotnost [kg/m <sup>2</sup> ]	Objednáací číslo	Balení = paleta			Minimální dodací množství	Cena bez DPH [Kč/m <sup>2</sup> ]
						[ks]	[m <sup>2</sup> ]	[kg] <sup>1)</sup>		
Glasroc H	12,5	1 250	2 000	10,50	KB620645	50	125	1 340	deska	613,16

Výrobek	MJ Rozměr	Objednáací číslo	[ks]	Balení druh balení	[kg]	Minimální dodací množství	Cena bez DPH [Kč/MJ]
Tmel Vario H	5 kg/pytel	KB517668	216	paleta	1080	pytel	668,-
Rychlošroub RIGIPS HYDRO, typ TN	3,5x25 mm	KB517374	1000	krabíčka	1,45	krabíčka	775,-
	3,5x35 mm	KB517375	1000	krabíčka	1,87	krabíčka	967,-
Rychlošroub RIGIPS GOLD, typ TB	3,5x35 mm	KB517282	100	krabíčka	0,25	krabíčka	190,-
Šroub, typ LN	3,5x10 mm	KB517852 *	1000	krabíčka	1,05	krabíčka *	2 277,-
Konstrukční HydroProfily	CD 4 m	KB660428	48	svazek	105	balík	107,26/bm
	UD 3 m	KB660427	48	svazek	51	balík	71,55/bm
	CW 50 3 m	KB660500 *	48	svazek	103,7	balík	140,67/bm
	CW 75 3 m	KB660501 *	48	svazek	115,2	balík	162,96/bm
	CW 100 3 m	KB660502 *	48	svazek	131	balík	184,35/bm
	UW 50 4 m	KB660503 *	48	svazek	105,6	balík	117,48/bm
	UW 75 4 m	KB660504 *	48	svazek	126,7	balík	141,16/bm
	UW 100 4 m	KB660505 *	48	svazek	146	balík	164,84/bm

## Spárovací a finišovací tmely RIGIPS pro sádkartonové desky



Výrobek	Měrná jednotka (MJ)	Objednací číslo	počet kusů	Balení druh balení	hmotnost [kg]	Minimální dodací množství	Cena bez DPH [Kč/MJ]
<b>Tmel MAX</b> Na spárování i celoplošné tmelení sádkartonu s nebo bez výztužné pásky. Minimální propadání, vysoká pevnost a dobrá brousitelnost.	5 kg/pytel	<b>KB517377</b>	216	paleta	1 080	4 ks	<b>262,-</b>
	25 kg/pytel	<b>KB517378</b>	40	paleta	1 000	paleta	<b>1 286,-</b>
<b>Tmel Rifino Top</b> Ke kompletnímu tmelení spár s výztužnou páskou. Vysoká pevnost ve spárách, velmi dobrá brousitelnost, hladká struktura povrchu a bílá barva. Ideální pro celoplošné finální tmelení (Q3-Q4) bez broušení.	5 kg/pytel	<b>KB512615</b>	105	paleta	525	paleta	<b>283,-</b>
	12,5 kg/pytel	<b>KB515407 *</b>	72	paleta	900	paleta	<b>742,-</b>
	25 kg/pytel	<b>KB512613</b>	40	paleta	1 000	paleta	<b>1 050,-</b>
<b>Spárovací tmel Super</b> Na základní tmelení a přetmelení ve spojení s výztužnou páskou.	2,5 kg/pytel	<b>KB511588</b>	320	paleta	620	paleta	<b>126,-</b>
	5 kg/pytel	<b>KB511567</b>	105	paleta	525	paleta	<b>171,-</b>
	12,5 kg/pytel	<b>KB515313 *</b>	72	paleta	900	paleta	<b>462,-</b>
	25 kg/pytel	<b>KB511568</b>	40	paleta	1 000	paleta	<b>672,-</b>
<b>ProMix Mega</b> Univerzální pastový tmel pro základní i finální tmelení.	1 kg/vědro	<b>KB700183 *</b>	12	karton	12	karton	<b>128,-</b>
	5 kg/vědro	<b>KB517063</b>	120	paleta	600	vědro	<b>273,-</b>
	15 kg/vědro	<b>KB517064</b>	44	paleta	660	vědro	<b>596,-</b>
	25 kg/vědro	<b>KB517065</b>	33	paleta	825	vědro	<b>803,-</b>
<b>ProMix Finish</b> Pastový tmel pro finální tmelení.	5 kg/vědro	<b>KB517066</b>	120	paleta	600	karton	<b>149,-</b>
	15 kg/vědro	<b>KB517067</b>	44	paleta	660	vědro	<b>375,-</b>
	25 kg/vědro	<b>KB517068</b>	33	paleta	825	vědro	<b>628,-</b>

Skupina zboží 1.3

\*) Zboží není trvale skladem. Dodací lhůta na vyžádání.



## Lepicí tmely, výztužné pásy

### Lepicí tmely

Výrobek	Měrná jednotka (MJ)	Objednací číslo	počet kusů	Balení		Minimální dodací množství	Cena bez DPH [Kč/MJ]
				druh balení	hmotnost [kg]		
<b>Akrylátový tmel</b> Pro finální úpravu spár mezi sádrokartonovými a navazujícími konstrukcemi.	310 ml/kartuše	<b>KB512511</b>	12	karton	4,8	karton	<b>89,-</b>
							
<b>Lepicí malta Rifix</b> K lepení sádrokartonových desek na podkladní konstrukci.	25 kg/pytel	<b>KB512530</b>	40	paleta	1 000	pytel	<b>395,-</b>
	40 kg/pytel	<b>KB512608</b>	30	paleta	1 200	paleta	<b>568,-</b>
							

↑ Skupina zboží 1.3  
↓

### Výztužné pásy

Výrobek	Měrná jednotka (MJ)	Objednací číslo	počet kusů	Balení		Minimální dodací množství	Cena bez DPH [Kč/MJ]
				druh balení	hmotnost [kg]		
<b>Skelná páska</b> Výztužná páska pro spoje desek.	25 m/role	<b>KB511799</b>	40	karton	2,24	karton	<b>28,-</b>
							
<b>Papírová páska</b> Výztužná páska ze speciálního papíru pro spoje desek.	23 m/role	<b>KB512543</b>	20	karton	4	karton	<b>81,-</b>
	75 m/role	<b>KB512544</b>	20	karton	12	karton	<b>176,-</b>
							
<b>Samolepicí páska</b> Výztužná páska (mřížka) pro spoje desek.	90 m/role	<b>KB512546</b>	24	karton	16,8	karton	<b>139,-</b>
							

↑ Skupina zboží 4.13  
↓

## Konstrukční Rigipsprofily



Výrobek	Rozměr [mm]	Délka [mm]	Hmotnost [kg/m]	Objednáací číslo	Balení = svazek			Minimální dodací množství	Cena bez DPH [Kč/bm]
					[ks]	[m]	[kg]		
<b>R-UD profil</b> Pro stropní konstrukce a předsazené stěny. Pozinkovaný ocelový plech tl. 0,6 mm. Dle ČSN EN 141 95.	27/28/27	3 000	0,35	<b>KB660509</b>	192	576	201,60	svazek	<b>46,04</b>
									
<b>R-CD profil</b> Pro stropní konstrukce a předsazené stěny. Pozinkovaný ocelový plech tl. 0,6 mm. Dle ČSN EN 141 95.	27/60/27	2 600	0,54	<b>KB660074 *</b>	48	125	67,40	svazek	<b>69,01</b>
	27/60/27	2 750	0,54	<b>KB660075 *</b>	48	132	71,30	svazek	<b>69,01</b>
	27/60/27	3 000	0,54	<b>KB660507</b>	192	576	311,20	svazek	<b>69,01</b>
	27/60/27	4 000	0,54	<b>KB660508</b>	192	768	414,80	svazek	<b>69,01</b>
									
<b>Rigistil profil U (GL 8)</b> Pozinkovaný ocelový plech tl. 0,5 mm. Vyztužené stěny.	20/20/30	3 600	0,27	<b>KB660082</b>	100	360	97,20	10 ks	<b>48,20</b>
									
<b>Rigistil profil C (GL 1)</b> Pozinkovaný ocelový plech tl. 0,5 mm. Vyztužené stěny.	18/45/18	3 600	0,37	<b>KB660081</b>	100	360	133,20	10 ks	<b>65,88</b>
									
<b>Stropní HUT profil</b> Pro přímou montáž na konstrukci (např. na krokve).	15,5/48	4 000	0,40	<b>KB660078 *</b>	10	40	16,00	svazek	<b>95,68</b>
									
<b>Ohýbaný R-CD profil (konvexní a konkávní)</b> Pro stropní konstrukce a předsazené stěny. Pozinkovaný ocelový plech tl. 0,6 mm. Dle ČSN EN 141 95	27/60/27	4 000	0,54	<b>KB660526 *</b>	-	-	-	20 ks <sup>1)</sup>	<b>665,74</b>
									

Profily skupiny zboží 3.1, 3.1.1 a 3.4 je možno vyrobit na zakázku i v nestandardních délkách. Dodací lhůta a minimální odběrové množství na vyžádání.

**Pozn.: U profilů délky nad 8,5 m nejsou v ceně zahrnuty náklady na dopravu.**

\*) Zboží není trvale skladem. Dodací lhůta na vyžádání.

1) Pro objednání je nutné zadat poloměr. Minimální dodací množství je 20 ks od jednoho poloměru.



## Konstrukční Rigipsprofily



Výrobek	Označení	Rozměr [mm]	Délka [mm]	Hmotnost [kg/m]	Objednáací číslo	Balení = svazek [ks] [m] [kg]	Minimální dodací množství	Cena bez DPH [Kč/bm]	
<b>R-CW profil</b> Pro stěnové konstrukce. Pozinkovaný ocelový plech 0,6 mm. Dle ČSN EN 141 95.	CW 50	50/50/50	2 600	0,72	<b>KB660009</b>	48 125 89,90	svazek	<b>91,87</b>	
	CW 50	50/50/50	2 750	0,72	<b>KB660012</b>	48 132 95,00	svazek	<b>91,87</b>	
	CW 50	50/50/50	3 000	0,72	<b>KB660015</b>	48 144 103,70	svazek	<b>91,87</b>	
	CW 50	50/50/50	3 500	0,72	<b>KB660020</b>	48 168 121,00	svazek	<b>91,87</b>	
	CW 50	50/50/50	4 000	0,72	<b>KB660026</b>	48 192 138,20	svazek	<b>91,87</b>	
	CW 75	50/75/50	2 600	0,80	<b>KB660010</b>	48 125 99,80	svazek	<b>106,42</b>	
	CW 75	50/75/50	2 750	0,80	<b>KB660013</b>	48 132 105,60	svazek	<b>106,42</b>	
	CW 75	50/75/50	3 000	0,80	<b>KB660016</b>	48 144 115,20	svazek	<b>106,42</b>	
	CW 75	50/75/50	3 500	0,80	<b>KB660021</b>	48 168 134,40	svazek	<b>106,42</b>	
	CW 75	50/75/50	4 000	0,80	<b>KB660027</b>	48 192 153,60	svazek	<b>106,42</b>	
	CW 75	50/75/50	4 500	0,80	<b>KB660031 *</b>	48 216 172,80	svazek	<b>106,42</b>	
	CW 100	50/100/50	2 600	0,91	<b>KB660011</b>	48 125 113,60	svazek	<b>120,39</b>	
	CW 100	50/100/50	2 750	0,91	<b>KB660014</b>	48 132 120,10	svazek	<b>120,39</b>	
	CW 100	50/100/50	3 000	0,91	<b>KB660017</b>	48 144 131,00	svazek	<b>120,39</b>	
	CW 100	50/100/50	3 500	0,91	<b>KB660022</b>	48 168 152,90	svazek	<b>120,39</b>	
	CW 100	50/100/50	4 000	0,91	<b>KB660028</b>	48 192 174,70	svazek	<b>120,39</b>	
	CW 100	50/100/50	4 500	0,91	<b>KB660032 *</b>	48 216 194,40	---	<b>120,39</b>	
	CW 125	50/125/50	3 000	1,0	<b>KB660371 *</b>	na vyžádání			<b>135,72</b>
	CW 125	50/125/50	4 000	1,0	<b>KB660368 *</b>	na vyžádání			<b>135,72</b>
	CW 150	50/150/50	4 000	1,17	<b>KB660029 *</b>	24 96 112,30	---	<b>157,64</b>	
CW 150	50/150/50	4 500	1,17	<b>KB660033 *</b>	24 108 126,40	---	<b>157,64</b>		
CW 150	50/150/50	5 000	1,17	<b>KB660048 *</b>	24 120 140,40	---	<b>157,64</b>		
CW 150	50/150/50	5 500	1,17	<b>KB660049 *</b>	24 132 154,40	---	<b>157,64</b>		
CW 150	50/150/50	6 000	1,17	<b>KB660050 *</b>	24 144 168,50	---	<b>157,64</b>		
CW 150	50/150/50	6 500	1,17	<b>KB660157 *</b>	24 156 182,50	---	<b>157,64</b>		
CW 150	50/150/50	7 000	1,17	<b>KB660051 *</b>	24 168 196,60	---	<b>157,64</b>		
CW 150	50/150/50	7 500	1,17	<b>KB660158 *</b>	24 180 210,60	---	<b>157,64</b>		
CW 150	50/150/50	8 000	1,17	<b>KB660159 *</b>	24 192 224,60	---	<b>157,64</b>		
<b>Výztužný profil UA</b> Žárově pozinkovaný, podélně děrovaný plech tl. 2,0 mm.	UA 50	40/50/40	3 000	1,82	<b>KB660053</b>	48 144 262,00	kus	<b>272,44</b>	
	UA 50	40/50/40	3 500	1,82	<b>KB660059 <sup>2)</sup></b>	48 168 305,80	kus	<b>272,44</b>	
	UA 50	40/50/40	4 000	1,82	<b>KB660064</b>	48 192 349,40	kus	<b>272,44</b>	
	UA 75	40/75/40	3 000	2,19	<b>KB660055</b>	48 144 315,30	kus	<b>329,15</b>	
	UA 75	40/75/40	3 500	2,19	<b>KB660061 <sup>2)</sup></b>	48 168 367,40	kus	<b>329,15</b>	
	UA 75	40/75/40	4 000	2,19	<b>KB660066</b>	48 192 420,50	kus	<b>329,15</b>	
	UA 100	40/100/40	3 000	2,56	<b>KB660057</b>	48 144 368,60	kus	<b>383,64</b>	
	UA 100	40/100/40	3 500	2,56	<b>KB660084 <sup>2)</sup></b>	48 168 430,00	kus	<b>383,64</b>	
UA 100	40/100/40	4 000	2,56	<b>KB660068</b>	48 192 491,50	kus	<b>383,64</b>		

↑ Skupina zboží 3.1

↓ Skupina zboží 3.1

↓ Skupina zboží 3.4

Profily skupiny zboží 3.1, 3.1.1 a 3.4 je možno vyrobit na zakázku i v nestandardních délkách. Dodací lhůta a minimální odběrové množství na vyžádání.  
**Pozn.: U profilů délky nad 8,5 m nejsou v ceně zahrnuté náklady na dopravu.**  
 \*) Zboží není trvale skladem. Dodací lhůta a minimální dodací množství na vyžádání, pokud není uvedeno jinak.  
 2) Do vyprodání zásob.

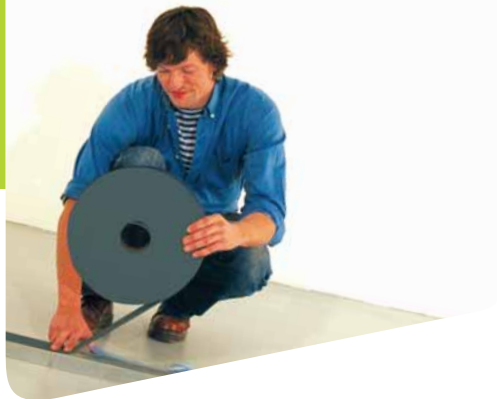

## Konstrukční Rigipsprofily a napojovací těsnění

Výrobek	Označení	Rozměr [mm]	Délka [mm]	Hmotnost [kg/m]	Objednávací číslo	Balení = svazek			Minimální dodací množství	Cena bez DPH [Kč/bm]
						[ks]	[m]	[kg]		
<b>R-UW profil</b> Vodící profil pro stěnové konstrukce. Pozinkovaný ocelový plech 0,6 mm. Dle ČSN EN 141 95.	UW 50	40/50/40	4 000	0,55	<b>KB660002</b>	48	192	105,60	svazek	<b>76,73</b>
	UW 75	40/75/40	4 000	0,66	<b>KB660003</b>	48	192	126,70	svazek	<b>92,20</b>
	UW 100	40/100/40	4 000	0,76	<b>KB660004</b>	48	192	146,00	svazek	<b>107,66</b>
	UW 125	40/125/40	4 000	0,86	<b>KB660365 *</b>	na vyžádání				<b>122,18</b>
	UW 150	40/150/40	4 000	1,04	<b>KB660005 *</b>	24	96	99,80	---	<b>149,16</b>

Skupina zboží 3.1



<b>UW MAX</b> Speciální zesílený profil pro řešení průhybu stropní konstrukce v rozmezí 20 až 55 mm. Tl. 1 mm	UW MAX 75	75/75/75	3 000	1,25	<b>KB660373 *</b>	24	72	90,00	kus	<b>498,18</b>
	UW MAX 100	75/100/75	3 000	1,40	<b>KB660426 *</b>	24	72	100,80	kus	<b>534,15</b>
	UW MAX 125	75/125/75	3 000	1,55	<b>KB660382 *</b>	na vyžádání				<b>622,06</b>
	UW MAX 150	75/150/75	3 000	1,7	<b>KB660378 *</b>	na vyžádání				<b>669,38</b>

Skupina zboží 3.3



Výrobek	Rozměr [mm]	Délka [m]	Objednávací číslo	Balení			Minimální dodací množství	Cena bez DPH [Kč/role]
				počet rolí	druh balení	hmotnost [kg]		
<b>Napojovací pěnové těsnění</b> Jednostranně lepicí, vhodné pro R-UW a R-UD profily.	šíře 25	30	<b>KB515480</b>	19	karton	2,57	karton	<b>103,-</b>
	šíře 45	30	<b>KB515481</b>	10	karton	3,27	karton	<b>181,-</b>
	šíře 70	30	<b>KB512169</b>	6	karton	2,68	karton	<b>293,-</b>
	šíře 95	30	<b>KB512170</b>	5	karton	2,83	karton	<b>398,-</b>

Skupina zboží 4.13



Profily skupiny zboží 3.1, 3.1.1 a 3.4 je možno vyrobit na zakázku i v nestandardních délkách. Dodací lhůta a minimální odběrové množství na vyžádání.  
**Pozn.: U profilů délky nad 8,5 m nejsou v ceně zahrnuty náklady na dopravu.**

\*) Zboží není trvale skladem. Dodací lhůta a minimální dodací množství na vyžádání, pokud není uvedeno jinak.

## RIGIPS ochrana rohů a koutů



Výrobek	Rozměr [mm]	Délka [mm]	Objednáací číslo	počet kusů	Balení druh balení	hmotnost [kg]	Minimální dodací množství	Cena bez DPH [Kč/bm]
<b>Habito® Flex</b> <b>- páska na rohy a do koutů</b> Vysoce pevná a nárazu odolná páska na ochranu rohů a k vyztužení koutů o různých úhlech. Aplikace do tmelu Rifino Top nebo ProMix Mega. (náhrada za pásku Easy Flex PRO)	41,5 x 41,5	30 000	<b>KB515393</b>	1	role	1,90	kus	<b>76,-</b>
								
<b>AquaBead 90°</b> - vodou aktivovaná zesílená samolepicí lišta k ochraně vnějších rohů 90° - k přetmelení	42 x 42	3 000	<b>KB517237</b>	10	tubus	3,2	tubus	<b>75,-</b>
	42 x 42	3 000	<b>KB516890</b>	50	karton	16,2	karton	<b>70,-</b>
								
<b>AquaBead® Flex PRO</b> Vodou aktivovaná zesílená samolepicí páska na ochranu rohů a u vyztužení koutů o různých úhlech	42,5 x 42,5	25 000	<b>KB517833</b>	1	role	2,0	kus	<b>89,-</b>
								
<b>Ochranný ALU profil</b> K vyztužení vnějších rohů; pravoúhlý; k přetmelení.	23 x 23	3 000	<b>KB512553</b>	50	svazek	4,60	svazek	<b>18,-</b>
								

Skupina zboží 4.12

Výrobek	Rozměr [mm]	Délka [mm]	Objednáací číslo	počet kusů	Balení druh balení	hmotnost [kg]	Minimální dodací množství	Cena bez DPH [Kč/bm]
<b>L-Trim - lišta na hrany</b> Vysoce pevná a nárazu odolná lišta na ochranu volných hran sádkokartonu (např. u dilatační spáry, u volného napojení podhledu na stěnu apod.). Aplikace do tmelu Rífino Top nebo ProMix Mega.	45 x 14	3 050	<b>KB517238</b>	10	tubus	2,0	tubus	<b>79,-</b>
<b>Ukončovací ALU profil</b> Na začištění volné hrany desky; k přetmelení.	12 x 22	2 500	<b>KB512555</b>	50	svazek	2,85	svazek	<b>24,-</b>



Skupina zboží 4.12

## Příslušenství obkladových konstrukcí a podhledů



Výrobek	Délka [mm]	Objednací číslo	počet kusů	Balení druh balení	hmotnost [kg]	Minimální dodací množství	Cena bez DPH [Kč/ks]
<b>Stavěcí třmen</b> Používá se ve spojení s profily CD nebo dřevěnými latěmi. 	35	<b>KB510142</b>	100	karton	4,60	karton	<b>7,10</b>
	65	<b>KB510144</b>	100	karton	5,10	karton	<b>8,40</b>
	95	<b>KB510146</b>	100	karton	5,70	karton	<b>10,30</b>
<b>Nástavec krokový</b> Používá se ve spojení se stavěcím třmenem o délce 35 mm a 65 mm, vzájemně se spojuje šrouby 421LB 4,2 x 13 mm. 	230	<b>KB515237</b>	50	karton	6,80	karton	<b>79,40</b>
<b>Závěs přímý - tl. plechu 1 mm</b> Se stavěcími otvory; k přímé montáži CD profilů nebo dřevěných latí na stropní konstrukci. 	55	<b>KB510155</b>	100	karton	2,90	karton	<b>8,-</b>
	125	<b>KB510154</b>	100	karton	5,50	karton	<b>10,70</b>
<b>Závěs CD krokový</b> Pro přímou montáž na krokve. 	150	<b>KB510181</b>	100	karton	3,20	karton	<b>7,80</b>
	250	<b>KB514314</b>	100	karton	3,80	karton	<b>17,30</b>
	300	<b>KB514315 *</b>	100	karton	4,10	karton	<b>24,20</b>
	400	<b>KB518103 *</b>	100	karton	4,50	karton	<b>32,20</b>
<b>Závěs CD krokový, zaoblený</b> Pro přímou montáž na krokve. K jednoduchému naklapnutí CD profilu. 	120	<b>KB510183 *</b>	100	karton	3,40	karton	<b>8,10</b>
	150	<b>KB514373 *</b>	100	karton	3,80	karton	<b>9,10</b>
	170	<b>KB510184</b>	100	karton	4,00	karton	<b>9,50</b>
<b>Rychlozávěs pérový</b> S upínacím perem, vhodný pro CD profily. 		<b>KB510161</b>	100	karton	3,80	karton	<b>10,-</b>
<b>Rychlozávěs CD pérový, čtyřbodový</b> Se speciálním upínacím perem pro těžké konstrukce (do 0,4kN/závěs). 		<b>KB510192 *</b>	100	karton	4,80	karton	<b>19,60</b>

Skupina zboží 4.11

\*) Zboží není trvale skladem. Dodací lhůta na vyžádání. Položky „příslušenství obkladových konstrukcí a podhledů“ je možné objednat zrychlenou cestou jako balík nebo europaletu. Rozměrové, hmotnostní, dodací a cenové podmínky jsou k nalezení na str. 4.



Výrobek	Délka [mm]	Objednáací číslo	počet kusů	Balení druh balení	hmotnost [kg]	Minimální dodací množství	Cena bez DPH [Kč/ks]
<b>Křížová spojka pro CD/CD</b> Ke spojení nosných a montážních CD profilů. 		KB510157	100	karton	5,10	karton	11,30
<b>Křížová spojka pro UA 50/CD</b> Ke spojení nosných UA profilů a montážních CD profilů. 		KB513395 *	50	karton	4	karton	24,-
<b>Spojovací kus pro CD</b> Pro podélné spojování CD profilů. 		KB510159	100	karton	4	karton	8,90
<b>Spojka CD úrovnňová</b> Spojovací prvek k montáži jednoúrovňového roštu profilů CD. 		KB510205 *	100	karton	3,90	karton	15,90
<b>Spojka Klik Fix Aku</b> Pozinkovaná, pro přímou montáž profilů CD k nosné konstrukci. 		KB517700 *	100	karton	4,20	karton	53,-
<b>Spojka Klik Fix</b> Pozinkovaná, pro přímou montáž profilů CD k nosné konstrukci. 		KB517662 *	100	karton	2,90	karton	14,20
<b>Nonius spodní díl pro CD</b> Vhodný pro CD profily. 	135	KB510193 *	100	karton	5,20	karton	26,-
<b>Nonius spodní díl pro CD čtyřbodový</b> Pro protipožární a těžké konstrukce (do 0,4kN/závěs). 	135	KB510194 *	100	karton	5	karton	28,-
<b>Nonius spodní díl pro UA 50</b> Vhodný pro zavěšení nosného profilu UA. 		KB513394 *	100	karton	6	karton	63,30
<b>Nonius spodní pro dřevo</b> Na dřevěné podkonstrukce a připevnění nosných ohebných profilů obloukových konstrukcí. 		KB510202 *	100	karton	4,50	karton	18,40

Skupina zboží 4.11

\*) Zboží není trvale skladem. Dodací lhůta na vyžádání. Položky „příslušenství obkladových konstrukcí a podhledů“ je možné objednat zrychlenou cestou jako balík nebo europaletu. Rozměrové, hmotnostní, dodací a cenové podmínky jsou k nalezení na str. 4.

Výrobek	Délka [mm]	Objednáací číslo	počet kusů	Balení druh balení	hmotnost [kg]	Minimální dodací množství	Cena bez DPH [Kč/ks]
<b>Nonius horní díl</b> Na protipožární, těžké a obloukové konstrukce.	240	KB510196 *	100	karton	5,20	karton	15,90
	340	KB510197 *	100	karton	7,30	karton	21,10
	440	KB510198 *	50	svazek	4,50	svazek	25,70
	540	KB513732 *	50	svazek	5,40	svazek	31,10
	640	KB510199 *	50	svazek	6,30	svazek	36,30
	840	KB510200 *	50	svazek	8,30	svazek	58,70
	1100	KB513731 *	50	svazek	10,90	svazek	88,60
<b>Nonius pojistná závlačka</b> Pro závěsný systém Nonius.		KB510203 *	100	karton	0,70	karton	4,60
<b>Dvojitá pérová svorka</b> Pro prodloužení a rektifikaci závěsných drátů.		KB510152 *	100	karton	1,80	karton	6,70
<b>Drát s okem</b> Pro pérové rychlozávěsy.	125	KB510167	100	karton	1,40	karton	2,40
	250	KB510169	100	karton	2,70	karton	3,90
	375	KB510171 *	100	karton	4	karton	5,30
	500	KB510173	100	karton	5	karton	6,90
	750	KB510175 *	100	svazek	6	svazek	9,80
	1 000	KB510177 *	100	svazek	9	svazek	12,60
	1 500	KB510178 *	100	svazek	14	svazek	19,70
<b>Svorka nosníku</b> K připevnění závěsu na spodní pásnici válcovaných profilů.	50-85	KB510187 *	100	karton	1	karton	50,60
	85-130	KB510188 *	100	karton	1,60	karton	65,60
<b>Speciální držák</b> Pro opláštění oceli.		KB510150 *	50	karton	2	bal	31,10

Skupina zboží 4.11

Skupina zboží 4.16

## Připojovací prvky

Výrobek	Objednáací číslo	počet kusů	Balení druh balení	hmotnost [kg]	Minim. dodací množství	Cena bez DPH [Kč/ks]	
<b>Připojovací úhelník šroubovaný</b> K připojení výztužných profilů UA na stěny a stropy.	k UA 50	KB510136	40	karton	3,50	karton	18,60
	k UA 75	KB510137	40	karton	6,00	karton	27,40
	k UA 100	KB510138	40	karton	9,00	karton	39,10
<b>Úhelník surný</b> K připojení výztužných profilů na stěny a stropy v oblasti zárubní. Sada vč. 16 ks natloukacích hmoždinek 8 x 60 mm.	k UA 50	KB512579 *	4	sada	0,80	sada	345,-
	k UA 75	KB512580 *	4	sada	1,10	sada	425,50
	k UA 100	KB512581 *	4	sada	1,50	sada	529,-

\*) Zboží není trvale skladem. Dodací lhůta na vyžádání. Položky „příslušenství obkladových konstrukcí a podhledů“ je možné objednat zrychlenou cestou jako balík nebo europaletu. Rozměrové, hmotnostní, dodací a cenové podmínky jsou k nalezení na str. 4.

## Příslušenství pro odhlučnění prostor s vysokými nároky na neprůzvučnost



Výrobek	Zatížení pro optimální akustic. účinnost/délka SR28	Objednací číslo	počet kusů	Balení druh balení	hmotnost [kg]	Minimální dodací množství	Cena bez DPH [Kč/ks]
<b>Akustický závěs Rigips (přerušovač akustické vazby)</b> pro akustické podhledy s tlumicím členem Sylomer SR28.	5,0 kg / 40 mm	<b>KB517036 *</b>	30	balení	12	balení	<b>374,90</b>
	8,1 kg / 60 mm	<b>KB517037 *</b>	30	balení	12	balení	<b>391,-</b>
	11,2 kg / 80 mm	<b>KB517038 *</b>	30	balení	12	balení	<b>417,50</b>
	14,3 kg / 100 mm	<b>KB517039 *</b>	30	balení	12	balení	<b>442,80</b>
	17,4 kg / 120 mm	<b>KB517040 *</b>	30	balení	12	balení	<b>435,-</b>
	20,5 kg / 140 mm	<b>KB517041 *</b>	30	balení	12	balení	<b>486,50</b>
<b>Akustický třmen Rigips (přerušovač akustické vazby)</b> pro akustické předstěny a příčky s tlumicím členem Sylomer SR28.		<b>KB517112 *</b>	10	balení	4,7	balení	<b>477,30</b>

Skupina zboží 4.11.1

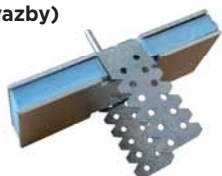

Pozn.: Akustické závěsy a třmeny je možné dodat na zakázku i s jinými typy sylomeru (např. SR55) dle potřeby návrhových hodnot.

## Příslušenství Rigistil

Výrobek	Délka [mm]	Objednací číslo	počet kusů	Balení druh balení	hmotnost [kg]	Minimální dodací množství	Cena bez DPH [Kč/ks]
<b>Přímý závěs Rigistil</b> Se stavěcími otvory. K přímé montáži profilů na stropní konstrukci nebo stěny.	125 mm	<b>KB510212 *</b>	100	karton	6,20	karton	<b>13,80</b>
<b>Spojka profilu Rigistil</b> Pro podélné spojování profilů Rigistil.		<b>KB510216 *</b>	100	karton	2,60	karton	<b>8,30</b>
<b>Závěs Rigistil</b> Pro přímou montáž na krokve, kleštiny a nosné trámy.	170 mm	<b>KB510208 *</b>	100	karton	3,00	karton	<b>8,80</b>

Skupina zboží 4.4



\*) Zboží není trvale skladem. Dodací lhůta na vyžádání. Položky „příslušenství obkladových konstrukcí a podhledů“ je možné objednat zrychlenou cestou jako balík nebo europaletu. Rozměrové, hmotnostní, dodací a cenové podmínky jsou k nalezení na str. 4.



## Šrouby

Výrobek	Rozměr [mm]	Objednáací číslo	Balení			Minimální dodací množství	Cena bez DPH [Kč/balení]
			počet kusů	druh balení	hmotnost [kg]		
<b>Rigips rychlošrouby 212</b> - typ <b>TN</b> , dvouchodý závit. Do tl. plechu 0,7 mm. Pro kovové i dřevěné podkonstrukce. Balení po 1000 ks obsahuje jeden bit.	3,5 x 25	<b>KB512557</b>	250	krabička	0,45	krabička	<b>107,-</b>
	3,5 x 25	<b>KB512556</b>	1 000	krabička	1,60	krabička	<b>359,-</b>
	3,5 x 35	<b>KB512559</b>	250	krabička	0,55	krabička	<b>132,-</b>
	3,5 x 35	<b>KB512558</b>	1 000	krabička	2,10	krabička	<b>468,-</b>
	3,5 x 45	<b>KB512561</b>	250	krabička	0,70	krabička	<b>130,-</b>
<b>Rigips šrouby 221</b> - typ <b>TB</b> s vrtací špičkou. Na připojování sádkokartonových desek ke kovové podkonstrukci o tloušťce plechu 0,7-2,25 mm.	3,5 x 25	<b>KB512564</b>	1 000	krabička	1,60	krabička	<b>515,-</b>
	3,5 x 35	<b>KB512565</b>	1 000	krabička	2,10	krabička	<b>795,-</b>
	3,5 x 45	<b>KB512566</b>	1 000	krabička	2,60	krabička	<b>905,-</b>
<b>Samovrtné šrouby 421</b> - typ <b>LB</b> s vrtací špičkou. Pro spojování kovových konstrukcí až do tloušťky plechu 2,25 mm.	3,5 x 9,5	<b>KB512570</b>	100	krabička	0,15	krabička	<b>48,-</b>
	3,5 x 9,5	<b>KB512569</b>	1 000	krabička	1,00	krabička	<b>386,-</b>
	4,2 x 13	<b>KB512571</b>	1 000	krabička	1,60	krabička	<b>690,-</b>
<b>Šrouby Ridurit</b> - typ <b>TX</b> , pro spojení protipožárních obkladových desek Ridurit, pro montáž sádkokartonu do dřevěných podkonstrukcí a pro montáž konstrukcí Duragips. Jednochodý závit.	3,5 x 35	<b>KB511689</b>	1 000	krabička	2,10	krabička	<b>469,-</b>
	3,5 x 45	<b>KB511690</b>	1 000	krabička	2,60	krabička	<b>577,-</b>
	3,5 x 55	<b>KB511691</b>	500	krabička	1,60	krabička	<b>375,-</b>
<b>Šrouby 912</b> - typ <b>SN</b> pro montáž akustických desek Rigiton RL 6/18; RL 8/18; 8/18 Q; 12/25 Q	3,5 x 30	<b>KB514763</b>	500	krabička	0,80	krabička	<b>506,-</b>
<b>Vrut do svislých závěsů</b> - typ <b>FN</b> s plochou hlavou pro připevnění závěsu k dřevěné nosné konstrukci.	4,8 x 35	<b>KB515707</b>	500	krabička	1,90	krabička	<b>458,-</b>
	4,8 x 50	<b>KB515820</b>	250	krabička	1,00	krabička	<b>289,-</b>
	4,8 x 50	<b>KB512539</b>	500	krabička	2,00	krabička	<b>561,-</b>

Skupina zboží 4.2

## Páskované šrouby a kotevní technika



Výrobek	Rozměr [mm]	Objednáací číslo	počet kusů	Balení druh balení	hmotnost [kg]	Minimální dodací množství	Cena bez DPH [Kč/balení]
<b>Rychlošroub 212 TN páskovaný</b> Typ TN, dvouchodý závit. Do tl. plechu 0,7 mm. Pro kovové i dřevěné podkonstrukce. Pro použití v nářadí s automatickým podáváním šroubů.	3,5 x 25	<b>KB517975</b>	1000	krabička	1,65	krabička	<b>613,-</b>
	3,5 x 35	<b>KB517976</b>	1000	krabička	2,20	krabička	<b>714,-</b>



<b>Šroub TUN do desek RigiStabil/MA páskovaný</b> Typ TUN, dvouchodý závit + speciální protizávit. Do tl. plechu 0,7 mm. Pro montáž desek RigiStabil a desek MA na kovovou konstrukci nebo na dřevěnou nenosnou konstrukci. Pro použití v nářadí s automatickým podáváním šroubů.	3,8 x 25	<b>KB518065</b>	1000	krabička	1,65	krabička	<b>881,-</b>
	3,8 x 35	<b>KB518066</b>	1000	krabička	2,20	krabička	<b>973,-</b>



Výrobek	Rozměr [mm]	Objednáací číslo	počet kusů	Balení druh balení	hmotnost [kg]	Minimální dodací množství	Cena bez DPH [Kč/balení]
<b>Natloukací hmoždinka plastová</b> Pro upevnění podlahových stropních a stěnových přípojovacích profilů na R-UD a R-CW.	6 x 35	<b>KB512575</b>	100	krabička	2,10	krabička	<b>83,-</b>
	6 x 45	<b>KB512576 *</b>	100	krabička	2,60	10 kartonů	<b>119,-</b>
	6 x 60	<b>KB512577 *</b>	50	krabička	1,70	10 kartonů	<b>74,-</b>
<b>Stropní hřeb DN6</b> Pro připevnění závěsu do betonové nosné konstrukce.	6 x 35	<b>KB510239</b>	100	krabička	1,60	krabička	<b>378,-</b>
<b>Molly kotva</b> Kovové rozetové hmoždinky pro středně těžké konzolové zátížení. Průměr 4, 6 a 8 mm. "S" pro jednoduché opláštění; "L" pro dvojitě opláštění.	4S/M4	<b>KB510126 *</b>	100	krabička	0,80	karton	<b>638,-</b>
	4L/M4	<b>KB510127 *</b>	100	krabička	1,00	karton	<b>682,-</b>
	6S/M5	<b>KB510128 *</b>	50	krabička	0,60	karton	<b>528,-</b>
	6L/M5	<b>KB510129 *</b>	50	krabička	0,80	karton	<b>649,-</b>
	8S/M6	<b>KB510130 *</b>	50	krabička	1,10	karton	<b>687,50</b>
	8L/M6	<b>KB510131 *</b>	25	krabička	1,40	karton	<b>385,-</b>



\*) Zboží není trvale skladem. Dodací lhůta na vyžádání.





## Vnitřní sádrové omítky a stěrky pro ruční i strojní zpracování

Výrobek	Měrná jednotka (MJ)	Objednací číslo	počet kusů	Balení druh balení	hmotnost [kg]	Minimální dodací množství	Cena bez DPH [Kč/ks]
<b>Rimano GLET XL</b> Jemná, bílá sádrová stěrka s výbornou zpracovatelností. Pro ruční i strojní zpracování (lokální opravy nerovností i celoplošné stěrkování).  <b>Doporučená tloušťka vrstvy:</b> 0-10 mm <b>Vydatnost:</b> cca 0,9kg/m <sup>2</sup> /1mm <b>Zpracovatelnost:</b> 90 min	12,5 kg/pytel	<b>KB516988</b>	72	paleta	900	paleta	<b>378,-</b>
	25 kg/pytel	<b>KB516989</b>	40	paleta	1000	paleta	<b>652,-</b>
<b>Rimano UNI</b> Šedobílá sádrová omítka. Ruční použití; k celoplošnému omítání cihlového zdiva, betonu, pórobetonu a jádrové omítky, k lokálním opravám omítek a vyspravení poškozených ploch, např. při výměně oken. <b>Nejlepší omítka pro zapravování špalet.</b> <b>Doporučená tloušťka vrstvy:</b> 5-30 mm <b>Vydatnost:</b> cca 0,8 kg/m <sup>2</sup> /1 mm <b>Zpracovatelnost:</b> min. 60 min.	25 kg/pytel	<b>KB514350</b>	30	paleta	750	paleta	<b>588,-</b>
<b>Rimat 100 DLP</b> Šedobílá lehčená sádrová omítka. Ruční i strojní zpracování. <b>Nejvhodnější omítka na pórobeton.</b> <b>Doporučená tloušťka vrstvy:</b> ručně i strojně od 4 mm <b>Vydatnost:</b> cca 0,8 kg/m <sup>2</sup> /1 mm <b>Zpracovatelnost:</b> min. 120 min.	30 kg/pytel	<b>KB512594</b>	40	paleta	1 200	paleta	<b>626,-</b>



Skupina zboží 5.3

# Dokonale hladké stěny

Dokonalý povrch umožňuje využít krásy tvarů a barev, hru světla a stínů. Pro splnění nejvyšších nároků na kvalitu povrchů sádkartonových konstrukcí se provádí celoplošné přetmelení v kvalitě Q4.



## Výhody

- Sádkartonové konstrukce bez viditelných spár
- Rychlá a snadná aplikace s perfektním výsledkem
- Pozitivní vliv na zdraví – při práci nevdechujete sádkový prach z broušení

## Speciální sádry a nátěry pro přípravu podkladu

Výrobek	Měrná jednotka (MJ)	Objednací číslo	počet kusů	Balení		Minimální dodací množství	Cena bez DPH [Kč/ks]
				druh balení	hmotnost <sup>1)</sup> [kg]		
<b>Sádra</b> Pro elektroinstalační, vodoinstalační, topenářské a jiné stavební práce. <b>Barva:</b> béžovo-bílá <b>Počátek tuhnutí:</b> > 8 min. <b>Konec tuhnutí:</b> < 20 min.	1,5 kg/pytel	<b>KB517918</b>	400	paleta	600	kus	<b>33,80</b>
	5 kg/pytel	<b>KB517919</b>	144	paleta	720	kus	<b>81,10</b>
	20 kg/pytel	<b>KB517920</b>	42	paleta	840	paleta	<b>191,60</b>

Skupina zboží 5.1



## Nátěry pro přípravu podkladu

Výrobek	Balení [kg]	Objednací číslo	Balení = počet kusů	hmotnost [kg]	Minimální dodací množství	Cena bez DPH [Kč/ks]
<b>Základní penetrační nátěr - koncentrát</b> Vodou ředitelný disperzní nátěr, který snižuje a vyrovnává nasákavost povrchu u savých podkladů. Před použitím třeba naředit vodou v poměru 1:2 - 1:5.	9 kg	<b>KB517912</b>	40	360	kus	<b>1 899,-</b>
	15 kg	<b>KB515718</b>	44	660	kus	<b>1 899,-</b>

Skupina zboží 4.14



### Základní kontaktní nátěr

Nátěr na akrylátové bázi obsahující minerální plnivo. Nátěr zvyšuje přilnavost sádrových omítek, stěrek a lepicích tmelů k vysoce hladkým, nenasákavým podkladům. Vytváří kontaktní můstek pro pevné navázání dalších vrstev.



<sup>\*)</sup> Zboží není trvale skladem. Dodací lhůta na vyžádání.

<sup>2)</sup> Do vyprodání zásob.













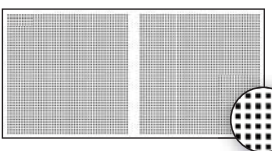

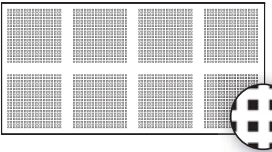

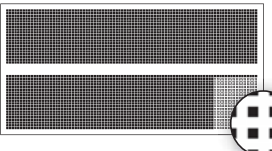
## Akustické sádkartonové desky Gyptone BIG Activ'Air® pro podhledy a předstěny

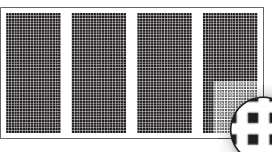
### Podélné i příčné hrany:

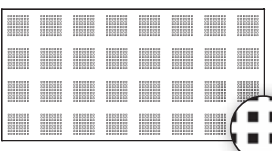
zploštělá B1-4T

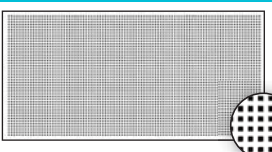
**Activ'Air®** je unikátní technologie pro rozklad emisí formaldehydu, který je obsažen např.: v nátěrech, nábytku, kobercích, lepidlech, osvěžovačích vzduchu, cigaretovém kouři, atd. Tato patentovaná technologie dokáže snížit během několika dní koncentraci formaldehydu v místnostech až o 70 % a to po dobu delší než 50 let.

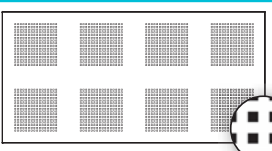
Název	Rozměr [mm]	Tloušťka [mm]	Hmotnost [kg/m <sup>2</sup> ]	Objednací číslo	Balení = paleta [ks] [m <sup>2</sup> ] [kg]	Minimální dodací množství	Cena bez DPH [Kč/m <sup>2</sup> ]
<b>BIG Quattro 40</b>   	1 200 x 2 400	12,5	8,00	<b>KB517755 *</b>	20 57,60 460,80	kus	<b>894,-</b>
<b>BIG Quattro 41</b>   	1 200 x 2 400	12,5	8,00	<b>KB517242</b>	20 57,60 460,80	kus	<b>856,-</b>
<b>BIG Quattro 41-1</b>   	1 200 x 2 400	12,5	8,00	<b>KB517965 *</b>	20 57,60 460,80	kus	<b>856,-</b>
<b>BIG Quattro 41-2</b>   	1 200 x 2 400	12,5	8,00	<b>KB517966 *</b>	20 57,60 460,80	kus	<b>856,-</b>
<b>BIG Quattro 42</b>   	1 200 x 2 400	12,5	8,00	<b>KB517243</b>	20 57,60 460,80	kus	<b>856,-</b>
<b>BIG Quattro 44</b>   	1 200 x 2 400	12,5	8,00	<b>KB517756 *</b>	20 57,60 460,80	kus	<b>894,-</b>
<b>BIG Quattro 46</b>   	1 200 x 2 400	12,5	8,00	<b>KB517245 *</b>	20 57,60 460,80	kus	<b>856,-</b>

Skupina zboží 2.3

\*Zboží není trvale skladem. Dodací lhůta na vyžádání. U objednávek do 5 ks desek bude účtována jednorázová přírážka 500,- Kč. 6 a více ks desek bez přírážky.

**U obchodních zástupců a na CTP je k dispozici ceník ve formátu xls se širším sortimentem.**



**Dopady výrobku na životní prostředí jsou dokumentovány v nezávisle ověřeném Environmentálním prohlášení o produktu.**

Poznámka:

Rubová strana je opatřena akusticky účinnou netkanou textilií světle šedé barvy.













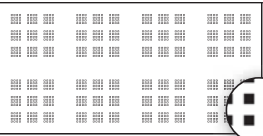

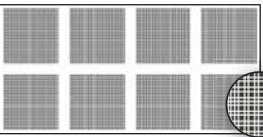



## Akustické sádrokartonové desky Gyptone BIG Activ'Air® pro podhledy a předstěny

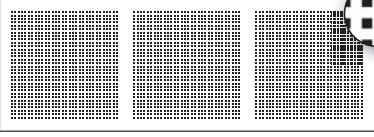

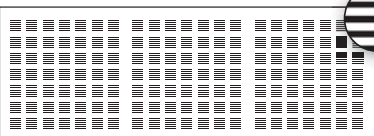
**Activ'Air®** je unikátní technologie pro rozklad emisí formaldehydu, který je obsažen např.: v nátěrech, nábytku, kobercích, lepidlech, osvěžovačích vzduchu, cigaretovém kouři, atd. Tato patentovaná technologie dokáže snížit během několika dní koncentraci formaldehydu v místnostech až o 70 % a to po dobu delší než 50 let.

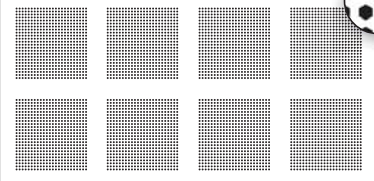
**Podélné i příčné hrany:**

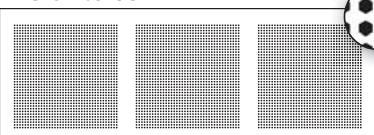
zploštělá B1-4T

Název	Rozměr [mm]	Tloušťka [mm]	Hmotnost [kg/m <sup>2</sup> ]	Objednací číslo	Balení = paleta			Minimální dodací množství	Cena bez DPH [Kč/m <sup>2</sup> ]
					[ks]	[m <sup>2</sup> ]	[kg]		
<b>BIG Quattro 47</b>   	1 200 x 2 400	12,5	8,00	<b>KB517246 *</b>	20	57,60	460,80	kus	<b>856,-</b>
<b>BIG Quattro 71</b>   	1 200 x 2 400	12,5	8,00	<b>KB517757 *</b>	20	57,60	460,80	kus	<b>1 025,-</b>
<b>BIG Line 6</b>   	1 200 x 2 400	12,5	8,00	<b>KB517248 *</b>	20	57,60	460,80	kus	<b>856,-</b>
<b>BIG Quattro 43</b>   	900 x 2 700	12,5	8,00	<b>KB517244 *</b>	20	48,60	388,80	kus	<b>894,-</b>
<b>BIG Line 5</b>   	900 x 2 700	12,5	8,00	<b>KB517247 *</b>	20	48,60	388,80	kus	<b>894,-</b>
<b>BIG Sixto 63</b>   	1 200 x 2 400	12,5	8,00	<b>KB517249 *</b>	20	57,60	460,80	kus	<b>894,-</b>
<b>BIG Sixto 65</b>   	900 x 2 700	12,5	8,00	<b>KB517250 *</b>	20	48,60	388,80	kus	<b>894,-</b>

Skupina zboží 2.3

\*Zboží není trvale skladem. Dodací lhůta na vyžádání. U objednávek do 5 ks desek bude účtována jednorázová přírážka 500,- Kč. 6 a více ks desek bez přírážky.  
**U obchodních zástupců a na CTP je k dispozici ceník ve formátu xls se širším sortimentem.**



**Dopady výroby na životní prostředí jsou dokumentovány v nezávisle ověřeném Environmentálním prohlášení o produktu.**

Poznámka:

Rubová strana je opatřena akusticky účinnou netkanou textilií světle šedé barvy.



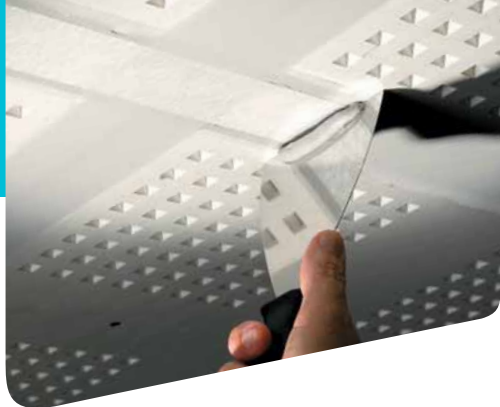

## Akustické sádrokartonové desky Gyptone BIG Curve a profily pro panely Gyptone Instant

Akustické sádrokartonové desky Gyptone - BIG Curve - ohebné za sucha do poloměru 2200 mm (po navlhčení do 1200 mm).

Název	Tloušťka [mm]	Hrana	Hmotnost [kg/m <sup>2</sup> ]	Objednávací číslo	Balení = karton [ks] [m <sup>2</sup> ] [kg]	Minimální dodací množství	Cena bez DPH [Kč/m <sup>2</sup> ]
<b>BIG Curve Base 31</b> <sup>1)</sup> 1200 x 2400	6,5	B1	6,5	<b>KB517257 *</b>	20 57,60 290	ks	<b>506,-</b>
<b>BIG Curve Quattro 41</b> <sup>1)</sup> 1200 x 2400	6,5	B1	5	<b>KB517258 *</b>	20 57,60 290	ks	<b>894,-</b>
<b>BIG Curve Line 6</b> <sup>1)</sup> 1200 x 2400	6,5	B1	5	<b>KB517259 *</b>	20 57,60 290	ks	<b>894,-</b>
<b>BIG Curve Sixto 63</b> <sup>1)</sup> 1200 x 2400	6,5	B1	5	<b>KB517260 *</b>	20 57,60 290	ks	<b>894,-</b>

Skupina zboží 2.3

Název	Rozměr [mm]	MJ	Objednávací číslo	[ks]	Balení [druh balení] [kg]	Minimální dodací množství	Cena bez DPH [Kč/bal]
<b>Šroub pro akustické desky Gyptone BIG Curve</b>	3,9 x 25	balení	<b>KB517264 *</b>	1000	krabička 1,40	balení	<b>1 138,-</b>

Sk. z. 4.3

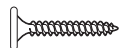

<sup>1)</sup> Deska je ohebná za sucha do poloměru 2 200 mm a po navlhčení do poloměru 1 200 mm.  
\*Zboží není trvale skladem. Dodací lhůta na vyžádání. U objednávek do 5 ks desek bude účtována jednorázová přírážka 500,- Kč. 6 a více ks desek bez přírážky.

Poznámka:  
Rubová strana opatřena akusticky účinnou netkanou textilií světle šedé barvy.

## Akustické sádkartonové desky Rigiton Activ'Air® pro technologii tmelené spáry

Systém montáže



Hrana kolmo řezaná



Název	Barva akusticky účinné netkané textilie	Rozměr [mm]	Tloušťka [mm]	Hmotnost [kg/m <sup>2</sup> ]	Objednáací číslo	Balení = paleta			Minimální dodací množství	Cena bez DPH [Kč/m <sup>2</sup> ]
						[ks]	[m <sup>2</sup> ]	[kg]		
<b>Rigiton RL 6/18</b> <sup>1)</sup>	černá	1188 x 1998	12,5	9,80	<b>KB517726</b> *	40	94,94	930,45	kus	<b>652,-</b>
	bílá	1188 x 1998	12,5	9,80	<b>KB517696</b> *	40	94,94	930,45	kus	<b>652,-</b>
<b>Rigiton RL 8/18</b> <sup>1)</sup>	černá	1188 x 1998	12,5	9,80	<b>KB517727</b>	40	94,94	930,45	kus	<b>652,-</b>
	bílá	1188 x 1998	12,5	9,80	<b>KB517728</b> *	40	94,94	930,45	kus	<b>652,-</b>
<b>Rigiton RL 10/23</b>	černá	1196 x 2001	12,5	9,80	<b>KB517729</b> *	40	95,73	938,20	kus	<b>652,-</b>
	bílá	1196 x 2001	12,5	9,80	<b>KB517730</b> *	40	95,73	938,20	kus	<b>652,-</b>
<b>Rigiton RL 12/25</b>	černá	1200 x 2000	12,5	9,80	<b>KB517731</b>	40	96,00	940,80	kus	<b>652,-</b>
	bílá	1200 x 2000	12,5	9,80	<b>KB517732</b> *	40	96,00	940,80	kus	<b>652,-</b>
<b>Rigiton RL 15/30</b>	černá	1200 x 1980	12,5	9,80	<b>KB517701</b> *	40	95,04	945,50	kus	<b>652,-</b>
	bílá	1200 x 1980	12,5	9,80	<b>KB517702</b> *	40	95,04	945,50	kus	<b>652,-</b>

Skupina zboží 2.5

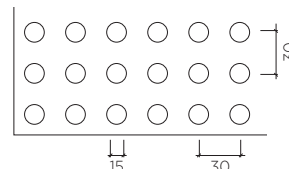
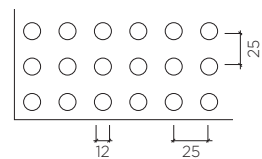
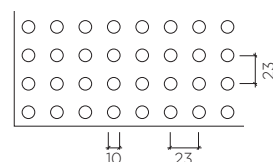
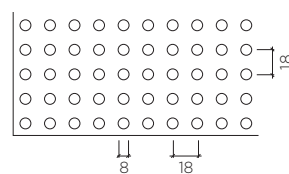
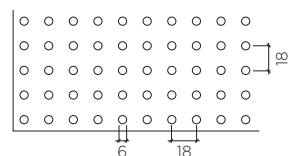

Poznámka:

Desky Rigiton bez akusticky účinné netkané textilie na vyžádání.

1) Pro montáž jsou vhodné šrouby 912 typu SN (viz str. 32)

\*) Zboží není trvale skladem. Dodací lhůta na vyžádání.

Název	Barva akusticky účinné netkané textilie	Rozměr [mm]	Tloušťka [mm]	Hmotnost [kg/m <sup>2</sup> ]	Objednáací číslo	Balení = paleta			Minimální dodací množství	Cena bez DPH [Kč/m <sup>2</sup> ]
						[ks]	[m <sup>2</sup> ]	[kg]		
<b>Rigiton RL 12-20/66</b>	černá	1188 x 1980	12,5	9,80	<b>KB517734 *</b>	40	94,09	922,10	kus	<b>652,-</b>
	bílá	1188 x 1980	12,5	9,80	<b>KB517735 *</b>	40	94,09	922,10	kus	<b>652,-</b>
<b>Rigiton RL 8-15-20</b>	černá	1200 x 2000	12,5	9,80	<b>KB517736</b>	40	96	940,80	kus	<b>652,-</b>
	bílá	1200 x 2000	12,5	9,80	<b>KB517664 *</b>	40	96	940,80	kus	<b>652,-</b>
<b>Rigiton RL 8-15-20 super</b>	černá	1200 x 1960	12,5	9,80	<b>KB517725</b>	40	94,08	922,00	kus	<b>652,-</b>
	bílá	1200 x 1960	12,5	9,80	<b>KB517737 *</b>	40	94,08	922,00	kus	<b>652,-</b>
<b>Rigiton RL 12-20-35</b>	černá	1200 x 2000	12,5	9,80	<b>KB517738 *</b>	40	96,00	768,00	kus	<b>652,-</b>
	bílá	1200 x 2000	12,5	9,80	<b>KB517739 *</b>	40	96,00	768,00	kus	<b>652,-</b>
<b>Rigiton 8/18 Q <sup>1)</sup></b>	černá	1188 x 1998	12,5	9,50	<b>KB517740</b>	40	94,94	897,50	kus	<b>652,-</b>
	bílá	1188 x 1998	12,5	9,50	<b>KB517741 *</b>	40	94,94	897,50	kus	<b>652,-</b>
<b>Rigiton 12/25 Q <sup>1)</sup></b>	černá	1200 x 2000	12,5	8,00	<b>KB517742</b>	40	96	768,00	kus	<b>652,-</b>
	bílá	1200 x 2000	12,5	8,00	<b>KB517743 *</b>	40	96	768,00	kus	<b>652,-</b>



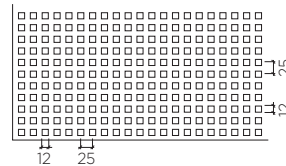
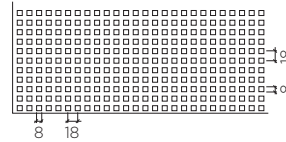
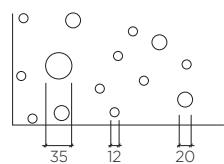
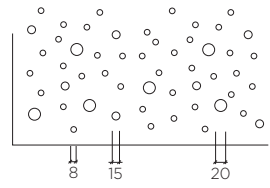
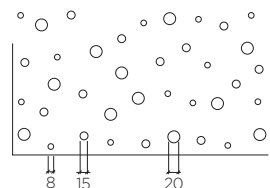
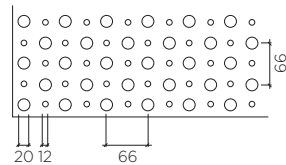



Skupina zboží 2.5



Poznámka:  
Desky Rigiton bez akusticky účinné netkané textilie na vyžádání.

1) Pro montáž jsou vhodné šrouby 912 typu SN  
\*) Zboží není trvale skladem. Dodací lhůta na vyžádání.

## Příslušenství pro systémy Rigiton Activ'Air® s technologií tmelené spáry

Výrobek	Měrná jednotka (MJ)	Objednáací číslo	počet kusů	Balení druh balení	hmotnost [kg]	Minimální dodací množství	Cena bez DPH [Kč/MJ]
<b>Tmel Rigiton MIX <sup>1)</sup></b> k tmelení spár desek Rigiton	náplň/600 ml (0,325 kg)	<b>KB517641</b>	20	karton	22	kus	<b>498,-</b>
							
<b>Souprava k tmelení desek Rigiton - ready MIX set <sup>2)</sup></b>	sada	<b>KB517642</b>	1	sada	1,15	sada	<b>3 601,-</b>
							
<b>Souprava k tmelení desek Rigitone - práškový tmel MAX <sup>3)</sup></b>	sada	<b>KB517704</b>	1	ks	2,3	sada	<b>3 944,-</b>
							
<b>Vyměnitelný adaptér k pistoli Rigiton</b>	2 ks / balení	<b>KB517105</b>	1	balení	0,01	balení	<b>161,-</b>
							
<b>Profilovaná hlavice pro nanášení tmelu do spár desek Rigiton</b>	1 ks / balení	<b>KB517643</b>	1	balení	0,01	balení	<b>127,-</b>
							
<b>Profilovaná stěrka Rigiton</b>	ks	<b>KB517107 *</b>	1	kus	0,08	ks	<b>858,-</b>
							
<b>Sesazovač 8-15-20, 8-15-20 super, 12-20-35</b>	2 ks/balení	<b>KB517644</b>	1	balení	0,5	balení	<b>607,-</b>
<b>Sesazovač 6/18</b>	2 ks/balení	<b>KB517697</b>	1	balení	0,5	balení	<b>607,-</b>
<b>Sesazovač 15/30</b>	2 ks/balení	<b>KB517703</b>	1	balení	0,5	balení	<b>607,-</b>
<b>Sesazovač 10/23</b>	2 ks/balení	<b>KB517745</b>	1	balení	0,5	balení	<b>607,-</b>
<b>Sesazovač 12-20/66</b>	2 ks/balení	<b>KB517746</b>	1	balení	0,5	balení	<b>607,-</b>
<b>Sesazovač 8/18, 8/18 Q</b>	2 ks/balení	<b>KB517744</b>	1	balení	0,5	balení	<b>607,-</b>
<b>Sesazovač 12/25, 12/25 Q</b>	2 ks/balení	<b>KB517747</b>	1	balení	0,5	balení	<b>607,-</b>

\*) Zboží není trvale skladem. Dodací lhůta na vyžádání.

1) Orientační spotřeba tmelu MIX: 1 bal/7 m<sup>2</sup>.

2) Souprava obsahuje pistoli (1 ks), vyměnitelný adaptér (2 ks), profilovanou hlavici (3 ks), profilovanou hlavici pro nanášení tmelu MIX (2 ks), profilovanou stěrku (1 ks), běžnou aplikační hlavici (3 ks) a plastovou šablonu k tmelení šroubů (1 ks), kartáč na čištění pistole (1ks), štětec (1 ks).

3) Souprava obsahuje pistoli (1 ks), plnitelný tubus na tmel (1ks), zátku a přední kryt se šroubením pro profilovanou hlavici (á 1 ks), profilovanou hlavici (2 ks), plastovou šablonu pro tmelení šroubů (1 ks) kartáč na čištění pistole (1 ks), štětec (1 ks).

## Viditelné kazetové systémy

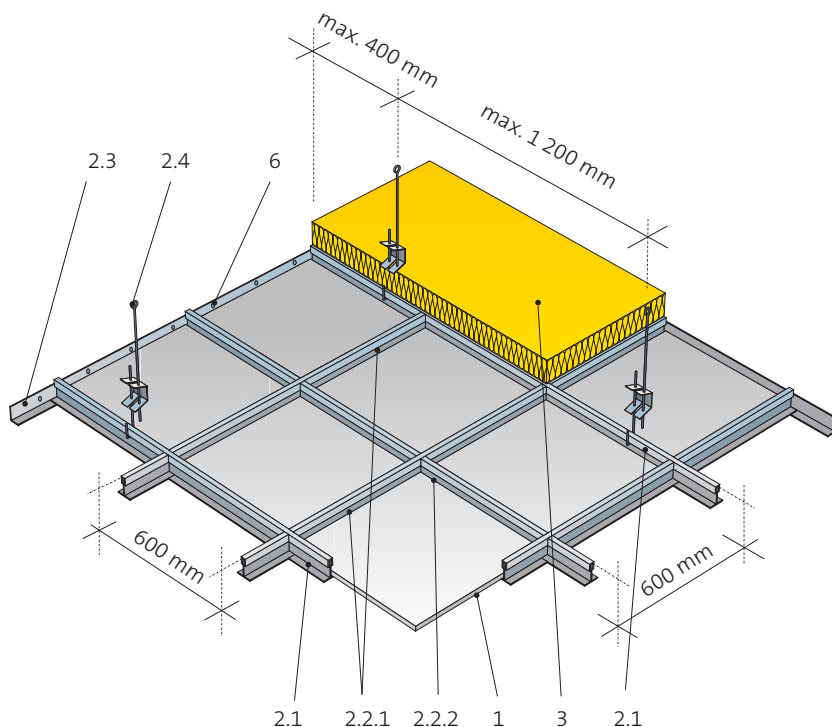

## Základní technické parametry systému

Pohltivost  $\alpha_w$ : **0,1 - 1,0**  
 Zvuková izolace  $D_{n,c,w}$ : **až 52 dB**  
 Požární odolnost: **až REI 180\***  
 Odolnost proti vlhkosti: **až RH 70-100<sup>2)</sup>**  
 Hmotnost: **od 6,3 kg/m<sup>2</sup>**

### Systém montáže

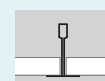

T 24  
T 15

### Hrana

A

3

\* viz. Požární katalogy

- Opláštění** 1. Sádkartonové kazety Gyptone / Casoprano / Gyprex / Minerální kazety OWA
- Konstrukce** 2.1 Hlavní profil T  
 2.2.1 Příčný profil T 1 200  
 2.2.2 Příčný profil T 600  
 2.3 Obvodový profil L  
 2.4 Závěs
- Izolace** 3. Minerální izolace dle potřeby
- Přípevnění** 6. Kotvení do obvodové stěny

## Příslušenství viditelného systému

Sk. zboží	Název	Rozměry (mm)	Objednáací číslo	BALENÍ			Min. dodací množství	MJ	Cena bez DPH/MJ	Spotřeba <sup>1)</sup> na MJ/1 m <sup>2</sup>	
				ks	m	kg				600 x 600 mm	600 x 1200 mm
-	Vybraná kazeta viz další strana	-	-	-	-	-	-	-	1	1	
4.3.61	Hlavní profil T24 OWA Premium	3 700	KB517652	25	92,5	34,3	bal	m	60,-	0,83	0,83
4.3.61	Příčný profil T24 OWA Premium	1 200	KB517654	50	60	19,1	bal	m	60,-	1,66	1,66
4.3.61	Příčný profil T24 OWA Premium	600	KB517653	75	45	14,3	bal	m	60,-	0,83	-
4.3.1	Obvodový profil L OWA Premium*	19 x 24 x 3050	KB515968	40	122	18,2	bal	m	42,-	dle obvodu	
4.3.2	Závěs pérový pro T profil	110	KB510283	100	-	3,5	bal	ks	9,-	min. 0,7	

NEBO

Sk. zboží	Název	Rozměry (mm)	Objednáací číslo	BALENÍ			Min. dodací množství	MJ	Cena bez DPH/MJ	Spotřeba <sup>1)</sup> na MJ/1 m <sup>2</sup>	
				ks	m	kg				600 x 600 mm	600 x 1200 mm
-	Vybraná kazeta viz další strana	-	-	-	-	-	-	-	1	1	
4.3.61	Hlavní profil T15 OWA Premium Cliq	3 000	KB517719*	20	60	16,2	bal	m	75,-	0,83	0,83
4.3.61	Příčný profil T15 OWA Premium Cliq	1 200	KB517721*	60	72	14,88	bal	m	75,-	1,66	1,66
4.3.61	Příčný profil T15 OWA Premium Cliq	600	KB517720*	60	36	8,0	bal	m	75,-	0,83	-
4.3.1	Obvodový profil L OWA Premium*	19 x 24 x 3050	KB515968	40	122	18,2	bal	m	42,-	dle obvodu	
4.3.2	Závěs pérový pro T profil	110	KB510283	100	-	3,5	bal	ks	9,-	min. 0,7	

<sup>1)</sup> Pro úplnou kompletaci je třeba připočítat - kotevní prvky do stěny a stropu.

<sup>2)</sup> Pro RH 100% je potřeba použít profily s vyšší antikorozií třídou - vyžádejte si nabídku u našich obchodních zástupců.

<sup>3)</sup> Zboží není trvale skladem. Dodací lhůta na vyžádání.





## Sádrové kazety Rigips pro viditelný systém

Název	Typ perforace	Barva	Rozměry (mm)	Tloušťka (mm)	Typ hrany	$\alpha_w^1$	RH %	Hmotnost kg/m <sup>2</sup>	Objednávací číslo	BALENÍ				Min. dodací množství	Cena bez DPH/m <sup>2</sup>
										ks	m <sup>2</sup>	kg	Bal/Pal		
Gyptone	Base 31	NCS 0500	600 x 600	10	A	až 0,15	70	8	KB517210	8	2,88	23,00	16	bal	842,-
		NCS 0500	600 x 1200	12,5	A	až 0,15	70	9	KB510039*	6	4,32	38,90	8	bal	1 012,-
	Line 4	NCS 0500	600 x 600	10	A	až 0,70	70	7	KB517227*	8	2,88	23,00	16	bal	976,-
		NCS 0500	600 x 1200	12,5	A	až 0,70	70	8	KB512464*	6	4,32	34,60	8	bal	1 402,-
	Point 11	NCS 0500	600 x 600	10	A	až 0,75	70	7	KB517218*	8	2,88	23,00	16	bal	976,-
		NCS 0500	600 x 1200	12,5	A	až 0,75	70	8	KB512465*	6	4,32	34,60	8	bal	1 402,-
	Point 12	NCS 0500	600 x 600	10	A	až 0,40	70	7	KB517229*	8	2,88	23,00	8	bal	1 012,-
	Quattro 20	NCS 0500	600 x 600	10	A	až 0,80	70	7	KB517219	8	2,88	23,00	16	bal	976,-
	Quattro 22	NCS 0500	600 x 600	10	A	až 0,50	70	7	KB517231*	8	2,88	23,00	16	bal	1 012,-
	Quattro 50	NCS 0500	600 x 600	10	A	až 0,80	70	7	KB517208*	8	2,88	23,00	16	bal	976,-
	Quattro 70	NCS 0500	600 x 600	10	A	až 0,65	70	7	KB517672*	8	2,88	23,00	16	bal	1 036,-
	Sixto 60	NCS 0500	600 x 600	10	A	až 0,85	70	7	KB517213*	8	2,88	23,00	16	bal	976,-
Point 80	NCS 0300	600 x 600	8	A	až 0,75	70	5,3	KB517911*	10	3,60	20,55	16	bal	976,-	
Base 38	NCS 0300	600 x 600	8	A	až 0,15	70	6,32	KB517917*	10	3,60	23,56	16	bal	842,-	
Casoprano	Casoroc	NCS 0300	600 x 600	8	A	až 0,15	90	6	KB514774	10	3,60	21,60	60	bal	208,-
		NCS 0300	600 x 1200	8	A	až 0,15	90	6	KB514775*	6	4,32	26,00	48	bal	208,-
	Casostar	NCS 0300	600 x 600	8	A	až 0,15	90	6	KB514776	10	3,60	21,60	60	bal	208,-
		NCS 0300	600 x 1200	8	A	až 0,15	90	6	KB515686*	6	4,32	26,00	48	bal	208,-
	Casobianca	NCS 0300	600 x 600	8	A	až 0,15	90	6	KB515687	10	3,60	21,60	60	bal	235,-
NCS 0300		600 x 1200	8	A	až 0,15	90	6	KB515688*	6	4,32	26,00	48	bal	235,-	
Gyprex	Gyprex BIO/Aseptá	RAL 9016	600 x 600	8	A	až 0,15	90	6,20	KB517913*	10	3,60	22,40	52	bal	699,-

Dopady výroby na životní prostředí jsou dokumentovány v nezávisle ověřeném Environmentálním prohlášení o produktu.

Poznámka: Platí pro všechny kazety Gyptone tl. 10 mm a produkty Casoprano.

<sup>1)</sup> Pohltivost vždy v závislosti na izolaci a dutině - viz. katalog „Akustika a design v interiéru - Podklady pro projektování“.

<sup>2)</sup> Zboží není trvale skladem. Dodací lhůta na vyžádání. U objednávek do 5 ks balení bude účtována jednorázová přírážka 500,- Kč. 6 a více ks balení bez přírážky.

### Gyptone

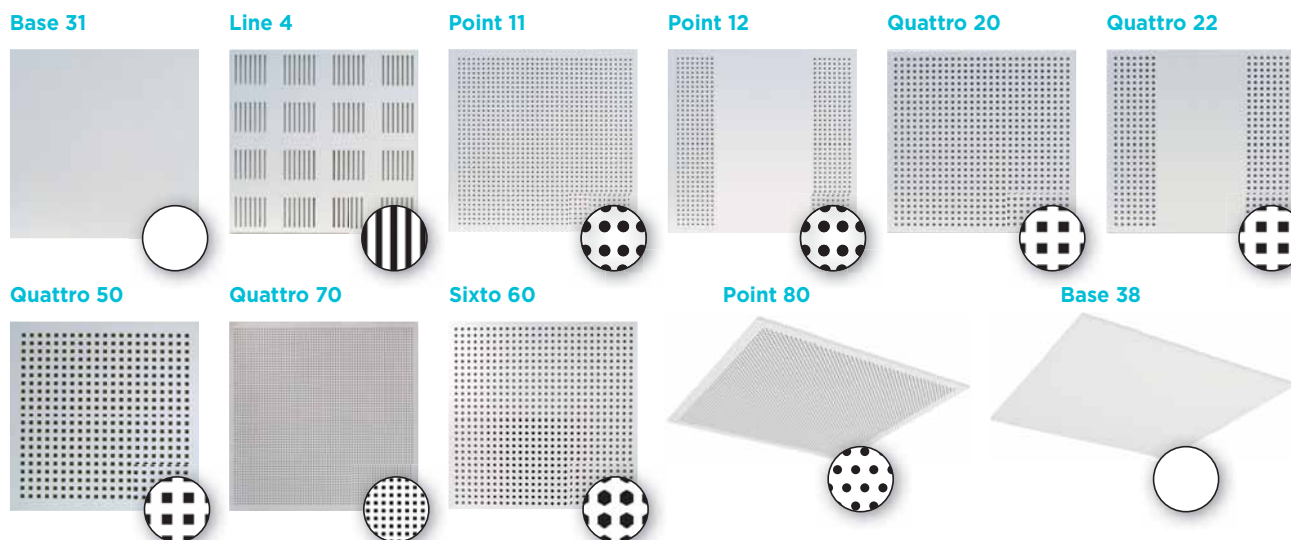

### Casoprano



### Gyprex

Gyprex BIO/Aseptá



## Minerální kazety OWA Premium a Smart pro viditelný systém

Název	Typ perforace	Barva	Rozměry (mm)	Tloušťka (mm)	Typ hrany	$\alpha_w^1$	RH %	Hmotnost kg/m <sup>2</sup>	Objednávací číslo	BALENÍ			Min. dodací množství	Cena bez DPH/m <sup>2</sup>	
										ks	m <sup>2</sup>	kg			
OWA	Sternbild / Constellation	RAL9003	600 x 600	14	3	0,60	90	cca 4,1	KB515885	12	4,32	17,90	48	bal	268,-
			600 x 1200	14	3	0,60	90	cca 4,1	KB517173*	10	7,2	30,00	30	bal	382,-
			600 x 600	15	3	0,70	95	cca 5,2	KB515831*	12	4,32	22,00	44	bal	404,-
			600 x 1200	15	3	0,70	95	cca 5,2	KB515834*	10	7,2	37,44	32	bal	404,-
	Finetta	RAL9003	600 x 600	14	3	0,60	90	cca 4,1	KB515891*	12	4,32	17,90	48	bal	305,-
			600 x 1200	14	3	0,60	90	cca 4,1	KB517177*	10	7,2	30,00	30	bal	438,-
			600 x 600	15	3	0,70	95	cca 5,2	KB515849*	12	4,32	22,00	44	bal	404,-
			600 x 1200	15	3	0,70	95	cca 5,2	KB515852*	10	7,2	37,44	32	bal	404,-
	Harmony	RAL9003	600 x 600	14	3	0,60	90	cca 4,1	KB515887	12	4,32	17,90	48	bal	305,-
			600 x 1200	14	3	0,60	90	cca 4,1	KB517179*	10	7,2	30,00	30	bal	305,-
			600 x 600	15	3	0,60	95	cca 5,2	KB515843*	12	4,32	22,00	44	bal	404,-
			600 x 1200	15	3	0,60	95	cca 5,2	KB515846*	10	7,2	37,44	32	bal	404,-
	Sandila O	RAL9003	600 x 600	14	3	0,15	90	cca 4,1	KB517802	12	4,32	17,90	48	bal	308,-
			600 x 1200	14	3	0,15	90	cca 4,1	KB517808*	10	7,2	30,00	30	bal	459,-
			600 x 600	15	3	0,15	95	cca 5,2	KB517778*	12	4,32	22,00	44	bal	508,-
			600 x 1200	15	3	0,15	95	cca 5,2	KB517784*	10	7,2	37,44	32	bal	508,-
	Sandila N	RAL9003	600 x 600	14	3	0,55	90	cca 4,1	KB517810	12	4,32	17,90	48	bal	308,-
			600 x 1200	14	3	0,55	90	cca 4,1	KB517816*	10	7,2	30,00	30	bal	459,-
			600 x 600	15	3	0,60	95	cca 5,2	KB517790*	12	4,32	22,00	44	bal	508,-
			600 x 1200	15	3	0,60	95	cca 5,2	KB517796*	10	7,2	37,44	32	bal	508,-
Schlicht / Plain	RAL9003	600 x 600	14	3	0,15	90	cca 4,1	KB517302*	12	4,32	17,90	48	bal	411,-	
		600 x 600	15	3	0,15	95	cca 5,2	KB515855*	12	4,32	22,00	44	bal	461,-	
		600 x 1200	15	3	0,15	95	cca 5,2	KB515859*	10	7,2	37,44	32	bal	461,-	
Cosmos O	RAL9003	600 x 600	15	3	0,15	95	cca 5,2	KB515874*	12	4,32	22,00	44	bal	529,-	
		600 x 1200	15	3	0,15	95	cca 5,2	KB515877*	10	7,2	37,44	32	bal	529,-	
Cosmos N	RAL9003	600 x 600	15	3	0,65	95	cca 5,2	KB515921*	12	4,32	22,00	44	bal	529,-	
		600 x 1200	15	3	0,65	95	cca 5,2	KB515924*	10	7,2	37,44	32	bal	529,-	
Sinfonia	RAL9003	600 x 600	15	3	0,85	95	cca 5,2	KB516823*	12	4,32	22,00	44	bal	754,-	
		600 x 1200	15	3	0,85	95	cca 5,2	KB516825*	10	7,2	37,44	32	bal	754,-	
Sinfonia Silencia	RAL9003	600 x 600	20	3	1,00	95	cca 3,0	KB517954*	10	3,6	11,00	36	bal	962,-	
		600 x 1200	20	3	1,00	95	cca 3,0	KB517956**	8	5,76	18,00	26	**	962,-	
Sinfonia Reflecta	RAL9003	600 x 600	15	3	0,15	95	cca 4,8	KB517958**	12	4,32	21,00	44	**	1 359,-	
		600 x 1200	15	3	0,15	95	cca 4,8	KB517960**	10	7,2	35,00	26	**	1 359,-	
Sinfonia Privacy	RAL9003	600 x 600	20	3	0,70	95	cca 5,2	KB518011**	8	3,6	39,00	36	**	1 281,-	
Brillianto A	RAL9003	600 x 600	15	3	0,90	95	cca 5,2	KB517655	12	4,32	22,00	44	bal	682,-	
		600 x 600	20	3	0,95	95	cca 5,2	KB517169*	10	3,6	20,00	44	bal	949,-	
Sinfonia Humancare	RAL 9003	600 x 600	15	3	0,90	95	cca 5,2	KB517762*	12	4,32	22,00	44	bal	1 092,-	
Ocean	RAL 9003	600 x 600	20	3	0,95	100 <sup>2)</sup>	cca 5,2	KB517687*	10	3,6	20,00	44	bal	949,-	

<sup>1)</sup> Více informací viz. katalog „Acoustic performance with mineral tiles - OWA“.

<sup>2)</sup> Pro RH 100% je potřeba použít profily s vyšší antikoroziní třídou - vyžádejte si nabídku u našich obchodních zástupců.

<sup>3)</sup> Zboží není trvale skladem. Dodací lhůta a minimální dodací množství na vyžádání.

<sup>4)</sup> Zboží není trvale skladem. Dodací lhůta na vyžádání. Minimální objednávací množství 100 m<sup>2</sup>. V případě objednání množství od 100 m<sup>2</sup> do 250 m<sup>2</sup> bude účtována jednorázová přírůžka 5 500,- Kč. Nad 250 m<sup>2</sup> bez přírůžky.

## OWA

### Sternbild / Constellation



### Finetta

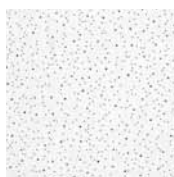

### Harmony

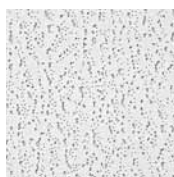

### Sandila O



### Sandila N



### Schlicht / Plain



### Cosmos O



### Cosmos N



### Sinfonia / Sinfonia Humancare



### Sinfonia Silencia



### Sinfonia Reflecta



### Sinfonia Privacy



### Brillianto A



### Ocean



## Polozapuštěné kazetové systémy

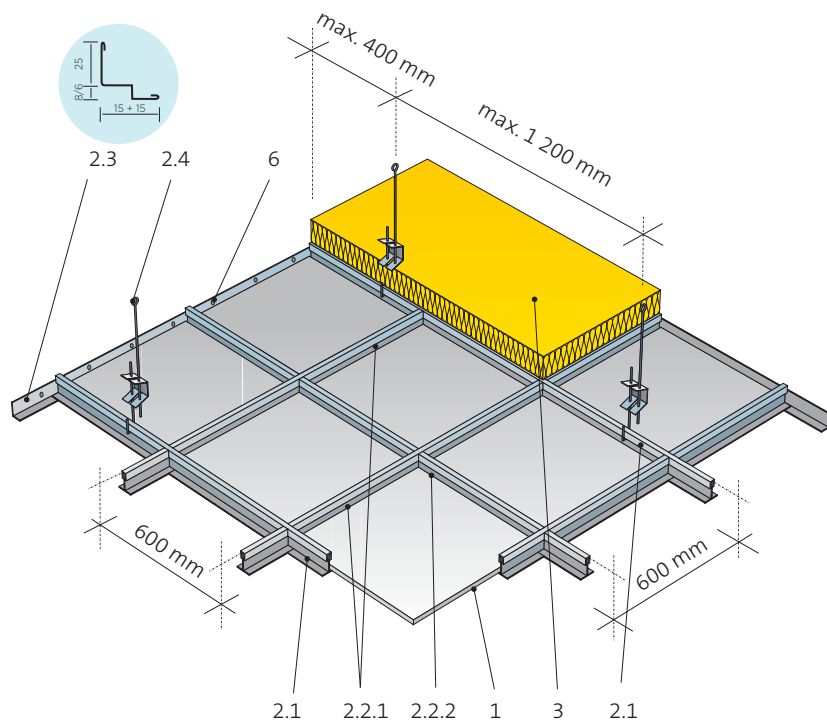

- Opláštění** 1. Sádkartonové kazety Gyptone / Minerální kazety OWA
- Konstrukce** 2.1 Hlavní profil T  
2.2.1 Příčný profil T 1 200  
2.2.2 Příčný profil T 600  
2.3 Obvodový profil W  
2.4 Závěs
- Izolace** 3. Minerální izolace dle potřeby
- Přípevnění** 6. Kotvení do obvodové stěny

## Základní technické parametry systému

Pohltivost  $\alpha_w$ : **0,1 - 1,0**  
 Zvuková izolace  $D_{n,c,w}$ : **až 49 dB**  
 Požární odolnost: **až REI 180\***  
 Odolnost proti vlhkosti: **až RH 70-95**  
 Hmotnost: **od 6,3 kg/m<sup>2</sup>**

Systém montáže	Hrana
	T 24 T 15 E 24 E 15
	T 24 7 6
	T 15 15

\* viz. požární katalogy

## Příslušenství viditelného systému

Sk. zboží	Název	Rozměry (mm)	Objednávací číslo	BALENÍ			Min. dodací množství	MJ	Cena bez DPH/MJ	Spotřeba <sup>1)</sup> na MJ/1 m <sup>2</sup>	
				ks	m	kg				600 x 600 mm	600 x 1200 mm
-	Vybraná kazeta viz další strana	-	-	-	-	-	-	-	1	1	
4.3.61	Hlavní profil T24 OWA Premium	3 700	KB517652	25	92,5	34,3	bal	m	60,-	0,83	0,83
4.3.61	Příčný profil T24 OWA Premium	1 200	KB517654	50	60	19,1	bal	m	60,-	1,66	1,66
4.3.61	Příčný profil T24 OWA Premium	600	KB517653	75	45	14,3	bal	m	60,-	0,83	-
4.3.2	Závěs pérový pro T profil	110	KB510283	100	-	3,5	bal	ks	9,-	min. 0,7	

NEBO

Sk. zboží	Název	Rozměry (mm)	Objednávací číslo	BALENÍ			Min. dodací množství	MJ	Cena bez DPH/MJ	Spotřeba <sup>1)</sup> na MJ/1 m <sup>2</sup>	
				ks	m	kg				600 x 600 mm	600 x 1200 mm
-	Vybraná kazeta viz další strana	-	-	-	-	-	-	-	1	1	
4.3.61	Hlavní profil T15 OWA Premium Cliq	3 000	KB517719*	20	60	16,2	bal	m	75,-	0,83	0,83
4.3.61	Příčný profil T15 OWA Premium Cliq	1 200	KB517721*	60	72	14,88	bal	m	75,-	1,66	1,66
4.3.61	Příčný profil T15 OWA Premium Cliq	600	KB517720*	60	36	8,0	bal	m	75,-	0,83	-
4.3.2	Závěs pérový pro T profil	110	KB510283	100	-	3,5	bal	ks	9,-	min. 0,7	

## Doporučené varianty obvodových profilů

Sk. zboží	Název	Rozměry (mm)	Objednávací číslo	BALENÍ			Min. dodací množství	MJ	Cena bez DPH/MJ	Spotřeba <sup>1)</sup> na MJ/1 m <sup>2</sup>	
				ks	m	kg				600 x 600 mm	600 x 1200 mm
4.3.1	Obvodový profil W OWA Premium <sup>a)</sup>	25 x 15 x 8 x 15	KB515969*	35	106,75	22,9	bal	m	107,-	dle obvodu místnosti	
4.3.1	Obvodový profil W OWA Premium <sup>b)</sup>	25 x 15 x 6 x 15	KB516124*	35	106,75	22,9	bal	m	110,-	dle obvodu místnosti	

<sup>a)</sup> E24, 6 a 15

<sup>b)</sup> E15 a 7

<sup>1)</sup> Zboží není trvale skladem. Dodací lhůta na vyžádání.

<sup>1)</sup> Pro úplnou kompletaci je třeba připočítat - kotevní prvky do stěny a stropu.



## Sádrové kazety Gyptone pro polozapuštěné systémy

Název	Typ perforace	Barva	Rozměry (mm)	Tloušťka (mm)	Typ hrany	$\alpha_w$ <sup>1)</sup>	RH %	Hmotnost kg/m <sup>2</sup>	Objednací číslo	BALENÍ			Min. dodací množství	Cena bez DPH/m <sup>2</sup>	
										ks	m <sup>2</sup>	kg			
Gyptone ↑ Skupina zboží 2.2 ↓	Base 31	NCS 0500	600 x 600	10	E15	až 0,15	70	8	KB517211	8	2,88	23,00	16	bal	915,-
	Line 4	NCS 0500	600 x 600	10	E15	až 0,70	70	7	KB517228*	8	2,88	23,00	16	bal	1 061,-
	Point 11	NCS 0500	600 x 600	10	E15	až 0,75	70	7	KB517217*	8	2,88	23,00	16	bal	1 061,-
	Point 12	NCS 0500	600 x 600	10	E15	až 0,40	70	7	KB517230*	8	2,88	23,00	8	bal	1 109,-
	Quattro 20	NCS 0500	600 x 600	10	E15	až 0,80	70	7	KB517220*	8	2,88	23,00	16	bal	1 061,-
		NCS 0500	600 x 600	10	E24	až 0,80	70	7	KB517872*	8	2,88	23,00	16	paleta	1 061,-
	Quattro 22	NCS 0500	600 x 600	10	E15	až 0,50	70	7	KB517232*	8	2,88	23,00	16	bal	1 109,-
	Quattro 50	NCS 0500	600 x 600	10	E15	až 0,80	70	7	KB517226*	8	2,88	23,00	16	bal	1 061,-
	Quattro 70	NCS 0500	600 x 600	10	E15	až 0,65	70	7	KB517673*	8	2,88	23,00	16	bal	1 109,-
Sixto 60	NCS 0500	600 x 600	10	E15	až 0,85	70	7	KB517209*	8	2,88	23,00	16	bal	1 061,-	

Dopady výrobku na životní prostředí jsou dokumentovány v nezávisle ověřeném Environmentálním prohlášení o produktu.

Poznámka: Platí pro všechny kazety Gyptone tl. 10 mm.

<sup>1)</sup> Pohltivost vždy v závislosti na izolaci a dutině - viz. katalog „Akustika a design v interiéru - Podklady pro projektování“.

<sup>2)</sup> Zboží není trvale skladem. Dodací lhůta na vyžádání. U objednávek do 5 ks balení bude účtována jednorázová přírážka 500,- Kč. 6 a více ks balení bez přírážky.

## Gyptone

Base 31



Line 4

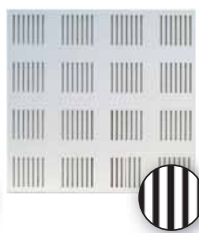

Point 11



Point 12



Quattro 20

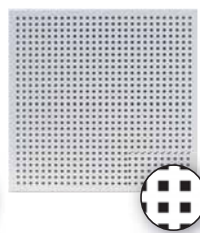

Quattro 22

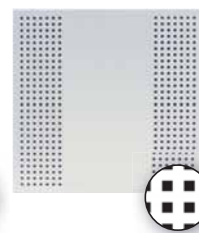

Quattro 50

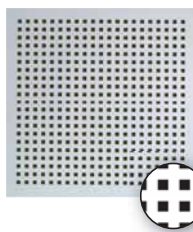

Quattro 70

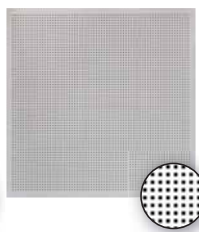

Sixto 60

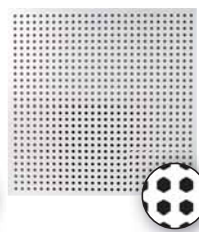

## Minerální kazety OWA Premium a Smart pro polozapuštěné systémy

Název	Typ perforace	Barva	Rozměry (mm)	Tloušťka (mm)	Typ hrany	$\alpha_w^D$	RH %	Hmotnost kg/m <sup>2</sup>	Objednávací číslo	BALENÍ			Min. dodací množství	Cena bez DPH/m <sup>2</sup>	
										ks	m <sup>2</sup>	kg			
OWA	Sternbild / Constellation	RAL9003	600 x 600	14	7	0,60	90	cca 4,1	KB515886*	12	4,32	15,00	48	bal	439,-
			600 x 600	15	6	0,70	95	cca 5,2	KB515832*	10	3,6	19,00	52	bal	532,-
			600 x 1200	15	6	0,70	95	cca 5,2	KB515835**	10	7,2	38,00	32	**	532,-
			600 x 600	15	15	0,70	95	cca 5,2	KB515833**	10	3,6	19,00	52	**	680,-
	Finetta	RAL9003	600 x 600	14	7	0,60	90	cca 4,1	KB515892*	12	4,32	15,00	48	bal	439,-
			600 x 600	15	6	0,70	95	cca 5,2	KB515850*	10	3,6	19,00	52	bal	532,-
			600 x 1200	15	6	0,70	95	cca 5,2	KB515853**	10	7,2	38,00	32	**	532,-
			600 x 600	15	15	0,70	95	cca 5,2	KB515851**	10	3,6	19,00	52	**	680,-
	Harmony	RAL9003	600 x 600	14	7	0,60	90	cca 4,1	KB515888*	12	4,32	15,00	48	bal	439,-
			600 x 600	15	6	0,60	95	cca 5,2	KB515844*	10	3,6	19,00	52	bal	650,-
			600 x 1200	15	6	0,60	95	cca 5,2	KB515847**	10	7,2	38,00	32	**	650,-
			600 x 600	15	15	0,60	95	cca 5,2	KB515845**	10	3,6	19,00	52	**	680,-
	Sandila O	RAL9003	600 x 600	14	7	0,15	90	cca 4,1	KB517803*	12	4,32	15,00	48	bal	474,-
			600 x 600	15	6	0,15	95	cca 5,2	KB517779*	10	3,6	19,00	52	bal	577,-
			600 x 1200	15	6	0,15	95	cca 5,2	KB517785**	10	7,2	38,00	32	**	577,-
			600 x 600	15	15	0,15	95	cca 5,2	KB517780**	10	3,6	19,00	52	**	628,-
	Sandila N	RAL9003	600 x 600	14	7	0,55	90	cca 4,1	KB517811*	12	4,32	15,00	48	bal	474,-
			600 x 600	15	6	0,60	95	cca 5,2	KB517791*	10	3,6	19,00	52	bal	577,-
			600 x 1200	15	6	0,60	95	cca 5,2	KB517797**	10	7,2	38,00	32	**	577,-
			600 x 600	15	15	0,60	95	cca 5,2	KB517792**	10	3,6	19,00	52	**	628,-
	Schlicht / Plain	RAL9003	600 x 600	15	6	0,15	95	cca 5,2	KB515856**	10	3,6	19,00	52	**	802,-
			600 x 1200	15	6	0,15	95	cca 5,2	KB515860**	10	7,2	38,00	32	**	802,-
			600 x 600	15	15	0,15	95	cca 5,2	KB515857**	10	3,6	19,00	52	**	802,-
	Cosmos O	RAL9003	600 x 600	15	6	0,15	95	cca 5,2	KB515875*	10	3,6	19,00	52	bal	552,-
600 x 1200			15	6	0,15	95	cca 5,2	KB515878**	10	7,2	38,00	32	**	552,-	
600 x 600			15	15	0,15	95	cca 5,2	KB515876*	10	3,6	19,00	52	**	621,-	
Cosmos N	RAL9003	600 x 600	15	6	0,65	95	cca 5,2	KB515922*	10	3,6	19,00	52	bal	552,-	
		600 x 1200	15	6	0,65	95	cca 5,2	KB515925**	10	7,2	38,00	32	**	552,-	
		600 x 600	15	15	0,65	95	cca 5,2	KB515923*	10	3,6	19,00	52	**	621,-	
Sinfonia	RAL9003	600 x 600	15	6	0,85	95	cca 5,2	KB517974*	10	3,6	19,00	52	bal	860,-	
Sinfonia Silencia	RAL9003	600 x 600	20	6	1,00	95	cca 3,0	KB517955**	10	3,6	11,00	36	**	1 092,-	
		600 x 1200	20	6	1,00	95	cca 3,0	KB517957**	8	5,76	18,00	26	**	1 092,-	
Sinfonia Reflecta	RAL9003	600 x 600	15	6	0,15	95	cca 4,8	KB517959**	10	3,6	21,00	44	**	1 359,-	
		600 x 1200	15	6	0,15	95	cca 4,8	KB517961**	10	7,2	35,00	26	**	1 359,-	

<sup>1)</sup> Více informací viz. katalog „Acoustic performance with mineral tiles - OWA“.

<sup>2)</sup> Zboží není trvale skladem. Dodací lhůta a minimální dodací množství na vyžádání.

<sup>3)</sup> Zboží není trvale skladem. Dodací lhůta na vyžádání. Minimální objednávací množství 100 m<sup>2</sup>. V případě objednání množství od 100 m<sup>2</sup> do 250 m<sup>2</sup> bude účtována jednorázová přírážka 5 500,- Kč. Nad 250 m<sup>2</sup> bez přírážky.

## OWA

### Sternbild / Constellation



### Finetta

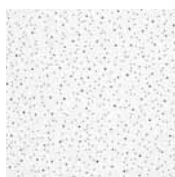

### Harmony

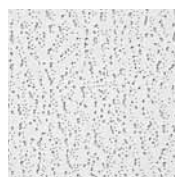

### Sandila O



### Sandila N



### Schlicht / Plain



### Cosmos O



### Cosmos N



### Sinfonia



### Sinfonia Silencia



### Sinfonia Reflecta



### Sinfonia Privacy





## Skryté akustické systémy OWA S9b

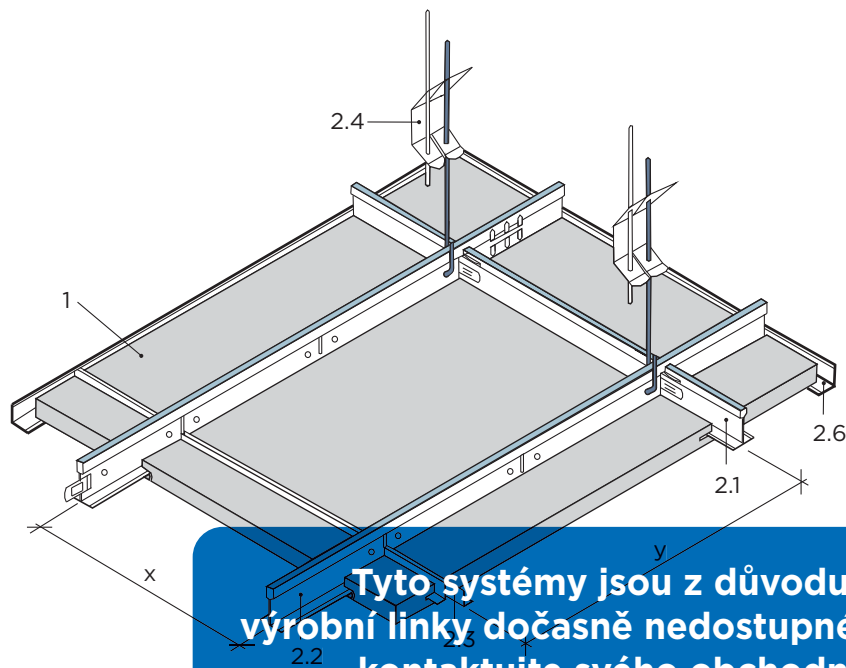

**Tyto systémy jsou z důvodu rekonstrukce výrobní linky dočasně nedostupné. Pro více informací kontaktujte svého obchodního zástupce.**

## Základní technické parametry systému

Pohltivost  $\alpha_w$ : **0,15 - 0,85**

Zvuková izolace  $D_{n,c,w}$ : **až 49 dB**

Požární odolnost: **-**

Odolnost proti vlhkosti: **až RH 70-95**

Hmotnost: **od 7,0 kg/m<sup>2</sup>**

### OWA S9b



- Opláštění** 1. Minerální kazety OWA Premium s hranou 4/10
- Konstrukce** 2.1 Příčný profil T 600  
2.2 Hlavní profil T24  
2.3 L-profil no. 24 595  
2.4 Závěs s hákem pro T profil
- Izolace** 3. Minerální izolace dle potřeby
- Přípevnění** 6. Kotvení do obvodové stěny

## Príslušenství skrytého systému OWA S9b

Sk. zboží	Název	Rozměry (mm)	Objednávací číslo	BALENÍ			Min. dodací množství	MJ	Cena bez DPH/MJ	Spotřeba <sup>1)</sup> na MJ/1 m <sup>2</sup> 600 x 600 mm
				ks	m	kg				
-	Vybraná kazeta viz další strana	-	-	-	-	-	-	-	1	
4.3.61	Hlavní profil T24 OWA Premium	3 700	KB517652	25	92,5	34,3	bal	m	60,-	1,66
4.3.61	Příčný profil T24 OWA Premium	600	KB517653	75	45	14,3	bal	m	60,-	0,42
4.3	L-profil no.24 pro hranu 4/10	595	KB517648*	100	59,5	5,7	bal	ks	31,-	4,17
4.3.1	Obvodový profil L OWA Premium	19 x 24 x 3050	KB515968	40	122	18,2	bal	m	42,-	dle obvodu
4.3.2	Závěs s hákem pro T profil	-	KB515709*	100	-	3,0	bal	ks	11,-	min. 1,3

<sup>1)</sup> Pro úplnou kompletaci je třeba připočítat - kotevní prvky do stěny a stropu.

<sup>2)</sup> Zboží není trvale skladem. Dodací lhůta na vyžádání.

## Minerální kazety OWA pro systém S9b

Název	Typ perforace	Barva	Rozměry (mm)	Tloušťka (mm)	Typ hrany	$\alpha_w^1$	RH %	Hmotnost kg/m <sup>2</sup>	Objednací číslo	ks	BALENÍ		Bal/ Pal	Min. dodací množství	Cena bez DPH/m <sup>2</sup>
											m <sup>2</sup>	kg			
Skupina zboží 2.8.1 OWA	Sternbild	RAL9003	600 x 600	20	4/10	0,70	95	cca 6,7	KB516363**	8	2,88	20,00	44	**	1 122,-
	Finetta	RAL9003	600 x 600	20	4/10	0,70	95	cca 6,7	KB516453**	8	2,88	20,00	44	**	1 122,-
	Harmony	RAL9003	600 x 600	20	4/10	0,60	95	cca 6,7	KB516519**	8	2,88	20,00	44	**	1 122,-
	Schlicht / Plain	RAL9003	600 x 600	20	4/10	0,15	95	cca 6,7	KB517724**	8	2,88	20,00	44	**	1 270,-
	Sinfonia C	RAL9003	600 x 600	20	4/10	0,70	95	cca 6,7	KB518035**	8	2,88	20,00	-	**	1 424,-

<sup>1)</sup> Pohltivost vždy v závislosti na izolaci a dutině - viz. katalog „Akustika a design v interiéru - Podklady pro projektování“.

Další typy a rozměry kazet na vyžádání.

<sup>\*\*</sup> Zboží není trvale skladem. Dodací lhůta na vyžádání. Minimální objednávkové množství 100 m<sup>2</sup>. V případě objednání množství od 100 m<sup>2</sup> do 250 m<sup>2</sup> bude účtována jednorázová přírůžka 5 500,- Kč.

## OWA

Sternbild



Finetta



Harmony



Schlicht / Plain



Sinfonia



Sinfonia C



**Tyto systémy jsou z důvodu rekonstrukce výrobní linky dočasně nedostupné. Pro více informací kontaktujte svého obchodního zástupce.**

## Skryté akustické systémy Gyptone D2

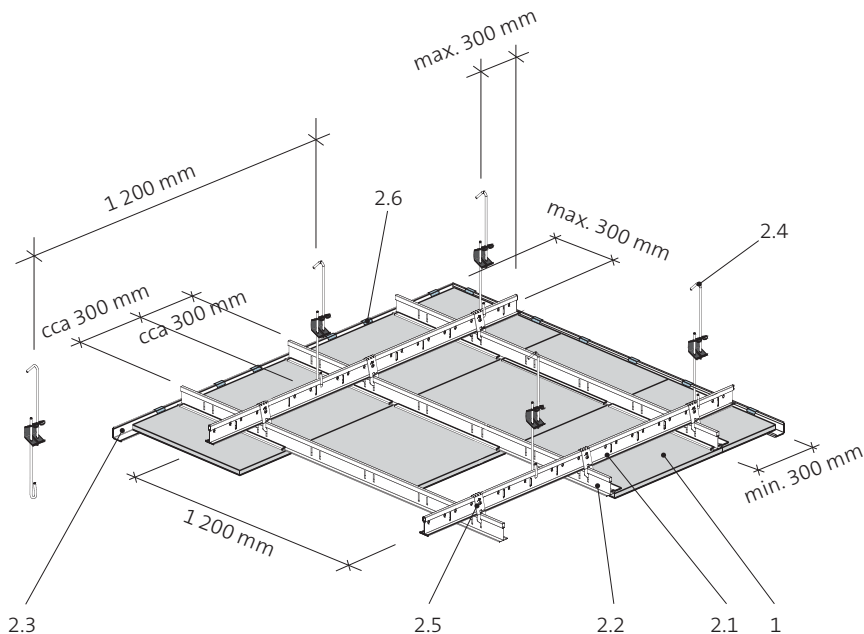

## Základní technické parametry systému

Pohltivost  $\alpha_w$ : **0,1 - 0,85**

Zvuková izolace  $D_{n,c,w}$ : **až 39 dB**

Požární odolnost: **-**

Odolnost proti vlhkosti: **až RH 70**

Hmotnost: **od 8,5 kg/m<sup>2</sup>**

### Systém montáže

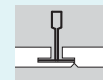

T 24

### Hrana

D2

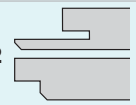

- Opláštění** 1. Sádkartonové kazety Gyptone 600 x 600 mm
- Konstrukce** 2.1 Hlavní profil T  
2.2 Nosný profil T24 (pro konstrukci podhledů typu D)  
2.3 Obvodový profil L  
2.4 Závěs  
2.5 Křížová spojka pro T profil  
2.6 Rozpěrná pružina
- Izolace** Minerální izolace dle potřeby

## Příslušenství skrytého systému D2

Sk. zboží	Název	Rozměry (mm)	Objednávací číslo	BALENÍ			Mín. dodací množství	MJ	Cena bez DPH/MJ	Spotřeba <sup>1)</sup> na MJ/1 m <sup>2</sup> 600 x 600 mm
				ks	m	kg				
-	Vybraná kazeta viz další strana	-	-	-	-	-	-	-	1	
4.3	Nosný profil T24 - pro konstrukci D	3 600	KB517412*	20	72	24,5	bal	m	122,-	1,7
4.3.61	Hlavní profil T24 OWA Premium	3 700	KB517652	25	92,5	34,3	bal	m	60,-	0,9
4.3.2	Křížová spojka GS pro T profil		KB517221*	100	-	2,9	bal	ks	55,-	1,5
4.3.2	Stěnová patka XT		KB517603*	100	-	3	bal	ks	15,-	0,05
4.3.2	Rozpěrná pružina - pro konstrukci D		KB512493*	100	-	1	bal	ks	59,-	3,33 / 1 m obv.pr.
4.3.1	Obvodový profil L OWA Premium*	19 x 24 x 3050	KB515968	40	122	18,2	bal	m	42,-	dle obvodu
4.3.2	Závěs s hákem pro T profil		KB515709*	100	-	3,0	bal	ks	11,-	min. 0,7

<sup>1)</sup> Pro úplnou kompletaci je třeba připočítat - kotevní prvky do stěny a stropu.

<sup>2)</sup> Zboží není trvale skladem. Dodací lhůta na vyžádání.

## Sádrové kazety Gyptone pro systém D2

Název	Typ perforace	Barva	Rozměry (mm)	Tloušťka (mm)	Typ hrany	$\alpha_w$ <sup>1)</sup>	RH %	Hmotnost kg/m <sup>2</sup>	Objednáací číslo	BALENÍ		Bal/ Pal	Min. dodací množství	Cena bez DPH/m <sup>2</sup>	
										ks	m <sup>2</sup>				
Gyptone ↑ Skupina zboží 2.2 ↓	Base 31	NCS 0500	600 x 600	12,5	D2	až 0,15	70	9	KB510040*	6	2,16	19,50	16	bal	1 133,-
	Line 4	NCS 0500	600 x 600	12,5	D2	až 0,70	70	8	KB510044*	6	2,16	17,30	16	bal	1 217,-
	Point 11	NCS 0500	600 x 600	12,5	D2	až 0,75	70	8	KB510387*	6	2,16	17,30	16	bal	1 217,-
	Point 12	NCS 0500	600 x 600	12,5	D2	až 0,40	70	8	KB512459*	6	2,16	17,30	16	paleta	1 217,-
	Quattro 20	NCS 0500	600 x 600	12,5	D2	až 0,80	70	8	KB510059*	6	2,16	17,30	16	bal	1 217,-
	Quattro 22	NCS 0500	600 x 600	12,5	D2	až 0,50	70	8	KB512467*	6	2,16	17,30	16	paleta	1 217,-
	Quattro 50	NCS 0500	600 x 600	12,5	D2	až 0,80	70	8	KB515689*	6	2,16	17,30	16	bal	1 217,-
	Quattro 70	NCS 0500	600 x 600	12,5	D2	až 0,65	70	8	KB517658*	6	2,16	17,30	16	bal	1 329,-
	Sixto 60	NCS 0500	600 x 600	12,5	D2	až 0,85	70	8	KB515460*	6	2,16	17,30	16	bal	1 217,-

<sup>1)</sup> Pohltivost vždy v závislosti na izolaci a dutině - viz. katalog „Akustika a design v interiéru - Podklady pro projektování“.

<sup>2)</sup> Zboží není trvale skladem. Dodací lhůta na vyžádání. U objednávek do 5 ks balení bude účtována jednorázová přírážka 500,- Kč. 6 a více ks balení bez přírážky.

## Gyptone

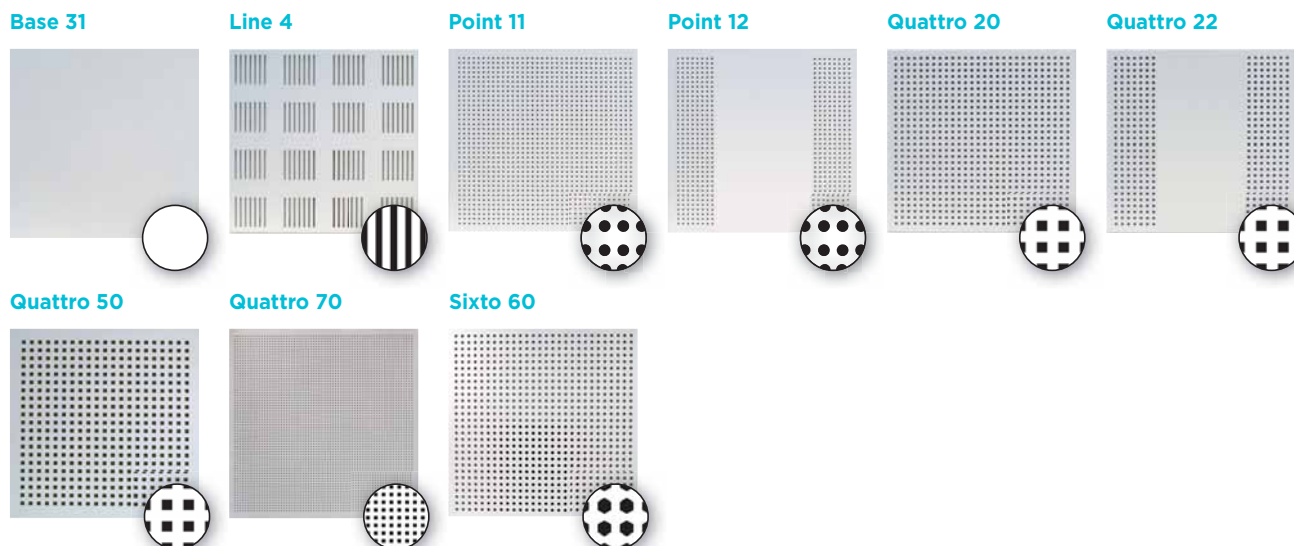

## Viditelný systém OWA Tecta S33 – plech

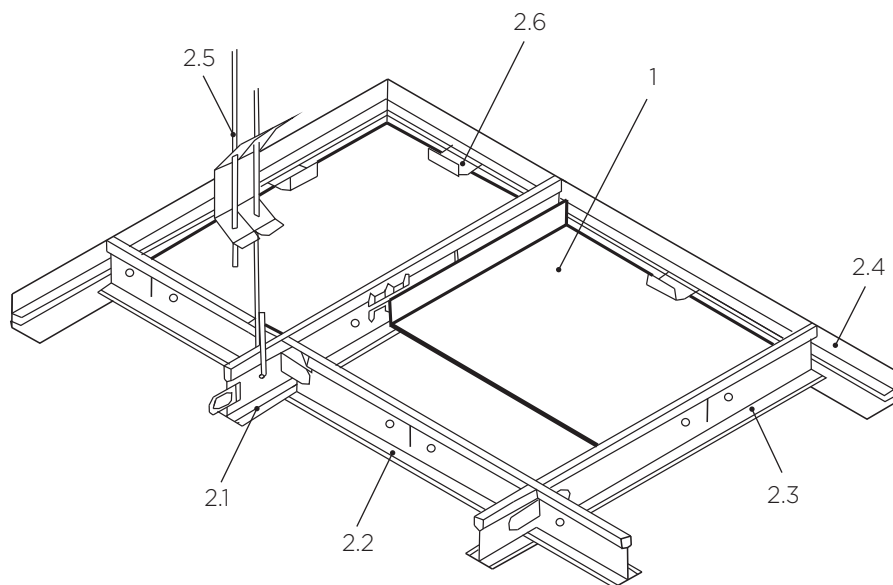

## Základní technické parametry systému

Pohltivost  $\alpha_w$ : **0,05 - 0,80**

Zvuková izolace  $D_{n,c,w}$ : **až 47 dB**

Požární odolnost: **-**

Odolnost proti vlhkosti: **až RH 95**

Hmotnost: **od 5 kg/m<sup>2</sup>**

### Systém montáže

### Hrana

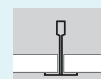

T 24  
T 15

3



**Opláštění** 1. Plechové kazety OWA Tecta

**Konstrukce** 2.1 Hlavní profil T  
2.2 Příčný profil T 1 200  
2.3 Příčný profil T 600  
2.4 Obvodový profil 50F  
2.5 Závěs  
2.6 Stěnová pružina

**Izolace** 3. Minerální izolace dle potřeby

**Přípevnění** 6. Kotvení do obvodové stěny

## Příslušenství viditelného systému OWA Tecta S33

Sk. zboží	Název	Rozměry (mm)	Objednáací číslo	BALENÍ			Min. dodací množství	MJ	Cena bez DPH/MJ	Spotřeba <sup>1)</sup> na MJ/1 m <sup>2</sup> 600 x 600 mm
				ks	m	kg				
2.8.6	Vybraná kazeta viz další strana	-	-	-	-	-	-	-	1	
4.3.61	Hlavní profil T24 OWA Premium	3 700	KB517652	25	92,5	34,3	bal	m	60,-	0,83
4.3.61	Příčný profil T24 OWA Premium	1 200	KB517654	50	60	19,1	bal	m	60,-	1,66
4.3.61	Příčný profil T24 OWA Premium	600	KB517653	75	45	14,3	bal	m	60,-	0,83
4.3	Stěnová pružina 5220	-	KB517365*	100	-	2,5	bal	ks	14,-	1x na každou obv. Kazetu
4.3.1	F-stěnový profil 50 F 1,2 mm	25 x 25 x 4000	KB517366*	10	40	9,7	bal	m	338,-	dle obvodu
4.3.2	Závěs pérový pro T profil	110	KB510283	100	-	3,5	bal	ks	9,-	min. 0,7

NEBO

Sk. zboží	Název	Rozměry (mm)	Objednáací číslo	BALENÍ			Min. dodací množství	MJ	Cena bez DPH/MJ	Spotřeba <sup>1)</sup> na MJ/1 m <sup>2</sup> 600 x 600 mm
				ks	m	kg				
2.8.6	Vybraná kazeta viz další strana	-	-	-	-	-	-	-	1	
4.3.61	Hlavní profil T15 OWA Premium Cliq	3 000	KB517719*	20	60	16,2	bal	m	75,-	0,83
4.3.61	Příčný profil T15 OWA Premium Cliq	1 200	KB517721*	60	72	14,88	bal	m	75,-	1,66
4.3.61	Příčný profil T15 OWA Premium Cliq	600	KB517720*	60	36	8,0	bal	m	75,-	0,83
4.3	Stěnová pružina 5220	-	KB517365*	100	-	2,5	bal	ks	14,-	1x na každou obv. Kazetu
4.3.1	F-stěnový profil 50 F 1,2 mm	25 x 25 x 4000	KB517366*	10	40	9,7	bal	m	338,-	dle obvodu
4.3.2	Závěs pérový pro T profil	110	KB510283	100	-	3,5	bal	ks	9,-	min. 0,7

<sup>1)</sup> Pro úplnou kompletaci je třeba připočítat - kotevní prvky do stěny a stropu.

<sup>2)</sup> Zboží není trvale skladem. Dodací lhůta na vyžádání.



## Plechové kazety OWA Tecta pro viditelný systém S33

Název	Typ perforace	Barva	Rozměry (mm)	Tloušťka (mm)	Typ hrany	$\alpha_w$ <sup>1)</sup>	RH %	Hmotnost kg/m <sup>2</sup>	Objednávací číslo	BALENÍ			Min. dodací množství	Cena bez DPH/m <sup>2</sup>	
										ks	m <sup>2</sup>	kg			
sk. 2.8.6 OWA Tecta	<b>Bílá plná (LO ungelocht)</b>	RAL9003	600 x 600	0,6	03	0,05	95	cca 3,8	<b>KB516891*</b>	14	5,04	19,15	48	bal	<b>1 123,-</b>
	<b>Děrovaná Rg2516</b>	RAL9003	600 x 600	0,6	03	až 0,80	70	cca 3,2	<b>KB517370*</b>	14	5,04	16,13	48	bal	<b>1 282,-</b>

<sup>1)</sup> Pohltivost vždy v závislosti na izolaci a dutině - viz. katalog „OWA Tecta Sound Absorbition“.

<sup>2)</sup> Zboží není trvale skladem. Dodací lhůta na vyžádání.

### OWA Tecta

#### Bílá plná (LO ungelocht)

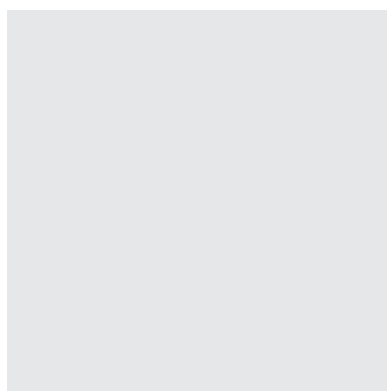

#### Děrovaná Rg2516

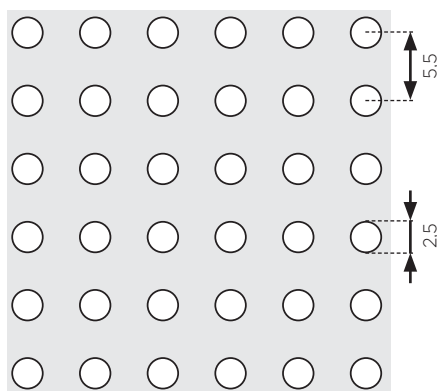

#### Děrovaná Rd1522

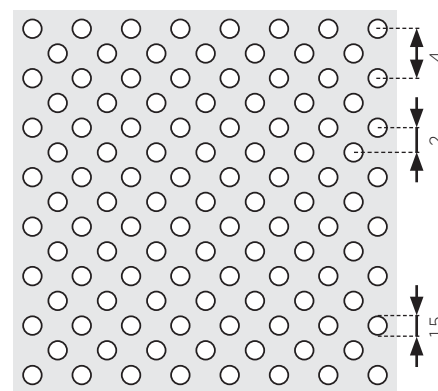

## Polozapuštěný systém OWA Tecta S45 – plech

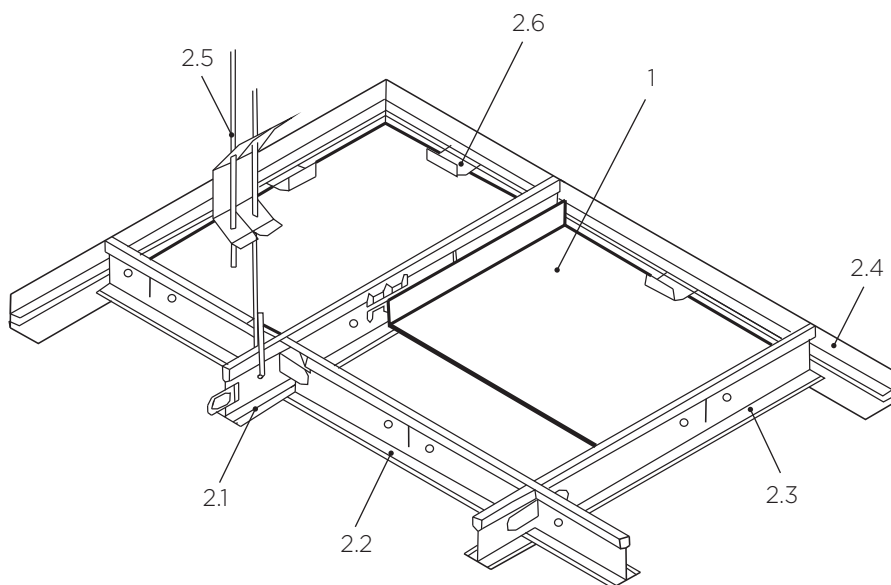

## Základní technické parametry systému

Pohltivost  $\alpha_w$ : **0,05 - 0,80**

Zvuková izolace  $D_{n,c,w}$ : **až 47 dB**

Požární odolnost: **-**

Odolnost proti vlhkosti: **až RH 80**

Hmotnost: **od 5 kg/m<sup>2</sup>**

Systém  
montáže

Hrana

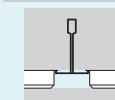

T 24

7



**Opláštění** 1. Plechové kazety OWA Tecta

**Konstrukce** 2.1 Hlavní profil T  
2.2 Příčný profil T 1 200  
2.3 Příčný profil T 600  
2.4 Obvodový profil 50F  
2.5 Závěs  
2.6 Stěnová pružina

**Izolace** 3. Minerální izolace dle potřeby

**Přípevnění** 6. Kotvení do obvodové stěny

## Příslušenství polozapuštěného systému OWA Tecta S45

Sk. zboží	Název	Rozměry (mm)	Objednáací číslo	BALENÍ			Min. dodací množství	MJ	Cena bez DPH/MJ	Spotřeba <sup>1)</sup> na MJ/1 m <sup>2</sup> 600 x 600 mm
				ks	m	kg				
2.8.6	Vybraná kazeta viz další strana	-	-	-	-	-	-	-	1	
4.3	Hlavní profil T24 OWA Premium	3 700	KB517652	25	92,5	34,3	bal	m	60,-	0,83
4.3	Příčný profil T24 OWA Premium	1 200	KB517654	50	60	19,1	bal	m	60,-	1,66
4.3	Příčný profil T24 OWA Premium	600	KB517653	75	45	14,3	bal	m	60,-	0,83
4.3	Stěnová pružina 5220	-	KB517365*	100	-	2,5	bal	ks	14,-	1x na každou obv. kazetu
4.3.1	F-stěnový profil 50 F 1,2 mm	25 x 25 x 4000	KB517366*	10	40	9,7	bal	m	338,-	dle obvodu
4.3.2	Závěs pérový pro T profil	110	KB510283	100	-	3,5	bal	ks	9,-	min. 0,7

<sup>1)</sup> Pro úplnou kompletaci je třeba připočítat - kotevní prvky do stěny a stropu.

<sup>2)</sup> Zboží není trvale skladem. Dodací lhůta na vyžádání.

## Plechové kazety OWA Tecta pro polozapuštěný systém S45

sk. 2.8.6	Název	Typ perforace	Barva	Rozměry (mm)	Tloušťka (mm)	Typ hrany	$\alpha_w$ <sup>1)</sup>	RH %	Hmotnost kg/m <sup>2</sup>	Objednávací číslo	BALENÍ			Cena bez DPH/m <sup>2</sup>		
											ks	m <sup>2</sup>	kg			
	OWA Tecta	Bílá plná (LO ungelocht)	RAL9003	600 x 600	0,6	07	0,05	95	cca 3,8	KB517760*	14	5,04	19,15	36	bal	1 227,-
		Děrovaná Rg2516	RAL9003	600 x 600	0,6	07	až 0,80	70	cca 3,2	-	14	5,04	16,13	36	bal	1 375,-

<sup>1)</sup> Pohltivost vždy v závislosti na izolaci a dutině - viz. katalog „OWA Tecta Sound Absorbition“.

<sup>2)</sup> Zboží není trvale skladem. Dodací lhůta na vyžádání.

### OWA Tecta

#### Bílá plná (LO ungelocht)

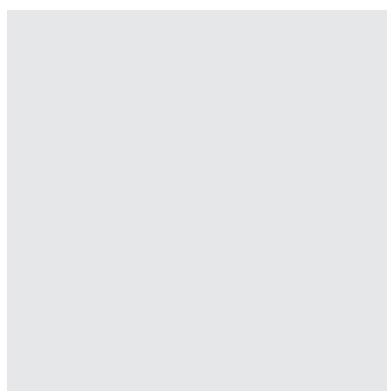

#### Děrovaná Rg2516

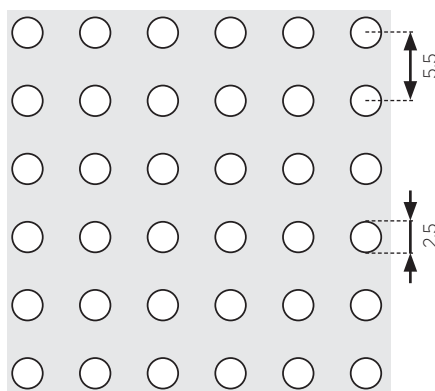

NejŘemeslníci.cz

**Spojujeme zákazníky s řemeslníky,  
aby to dobře dopadlo.**

**Registrace firem a poptávky  
zákazníků zdarma!**

## Skrytý systém OWA Tecta S22 – plech

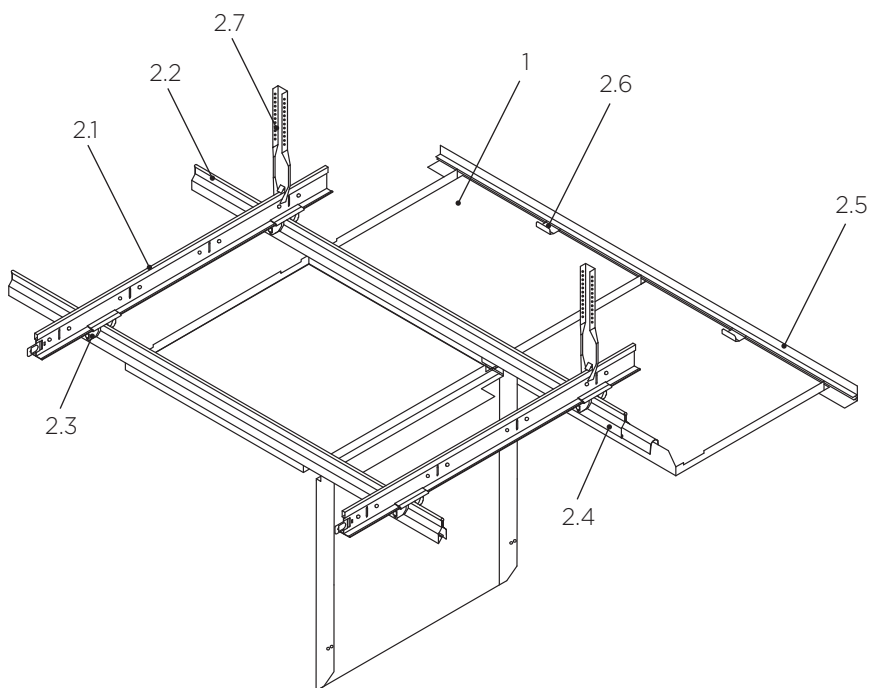

## Základní technické parametry systému

Pohltivost  $\alpha_w$ : **0,05 - 0,80**

Zvuková izolace  $D_{n,c,w}$ : **až 47 dB**

Požární odolnost: **-**

Odolnost proti vlhkosti: **až RH 95**

Hmotnost: **od 6 kg/m<sup>2</sup>**

Odolává vztlaku i podtlaku

Systém  
montáže

Hrana

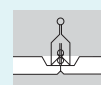

T 24

01

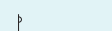

### Opláštění

1. Plechové kazety OWA Tecta

### Konstrukce

2.1 Hlavní profil T24 OWA Premium

2.2 Upínací profil 87B

2.3 Křížová spojka 93C

2.4 Spojka pro upínací profil 88E

2.5 Obvodový profil 50F

2.6 Stěnová pružina 5220

2.7 Závěs

### Izolace

3. Minerální izolace

6. Kotvení do obvodové stěny

## Příslušenství skrytého systému OWA Tecta S22

Sk. zboží	Název	Rozměry (mm)	Objednáací číslo	BALENÍ			Min. dodací množství	MJ	Cena bez DPH/MJ	Spotřeba <sup>1)</sup> na MJ/1 m <sup>2</sup> 600 x 600 mm
				ks	m	kg				
2.8.6	Vybraná kazeta viz další strana	-	-	-	-	-	-	-	-	1
4.3	Hlavní profil T24 OWA Premium	3 700	KB517652	25	92,5	34,3	bal	m	60,-	0,83
4.3	Křížová spojka 93 C	-	KB517356*	100	-	2,6	bal	ks	41,-	1,3
4.3	Upínací profil 87 B	16 x 38 x 4000	KB517349*	10	40	20,5	bal	m	150,-	1,6
4.3	Spojka pro upínací profil 88 E	108	KB517353*	100	-	1,6	bal	ks	17,-	0,2
4.3	Stěnová pružina 5220	-	KB517365*	100	-	2,5	bal	ks	14,-	1 ks/každou obv. kazetu
4.3.1	F-stěnový profil 50 F 1,2 mm	25 x 25 x 4000	KB517366*	10	40	9,7	bal	m	338,-	dle obvodu
4.3	Nonius spodní díl 17/45	180	KB517669*	100	-	4,8	bal	ks	6,90	min. 0,8
4.3	Nářadí 99005	-	KB517364*	1	-	0,25	bal	ks	939,-	min. 1 ks/ projekt

<sup>1)</sup> Pro úplnou kompletaci je třeba připočítat - kotevní prvky do stěny a stropu + vrchní díl Nonius OWA.

<sup>2)</sup> Zboží není trvale skladem. Dodací lhůta na vyžádání.

## Plechové kazety OWA Tecta pro skrytý systém S22

š.č. 2.8.6	Název	Typ perforace	Barva	Rozměry (mm)	Tloušťka (mm)	Typ hrany	$\alpha_w$ <sup>1)</sup>	RH %	Hmotnost kg/m <sup>2</sup>	Objednávací číslo	BALENÍ			Cena bez DPH/m <sup>2</sup>		
											ks	m <sup>2</sup>	kg			
	OWA Tecta	Bílá plná (LO ungelocht)	RAL9003	600 x 600	0,6	01	0,05	95	cca 3,8	KB517359*	14	5,04	19,15	30	bal	1 326,-
		Děrovaná Rg2516	RAL9003	600 x 600	0,6	01	až 0,80	70	cca 3,2	-	14	5,04	16,13	30	bal	1 344,-

<sup>1)</sup> Pohltivost vždy v závislosti na izolaci a dutině - viz. katalog „OWA Tecta Sound Absorbition“.

<sup>2)</sup> Zboží není trvale skladem. Dodací lhůta na vyžádání.

### OWA Tecta

#### Bílá plná (LO ungelocht)

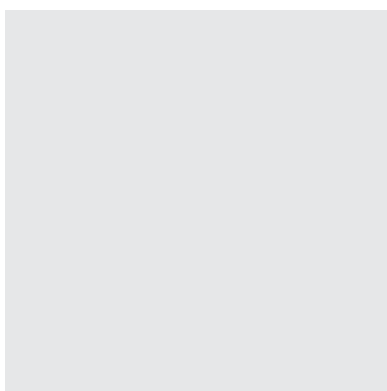

#### Děrovaná Rg2516

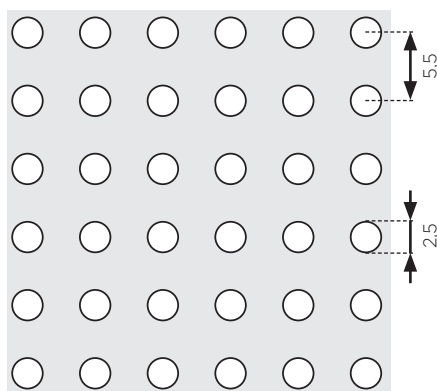



## Lamelový systém Gyptone Xtensiv

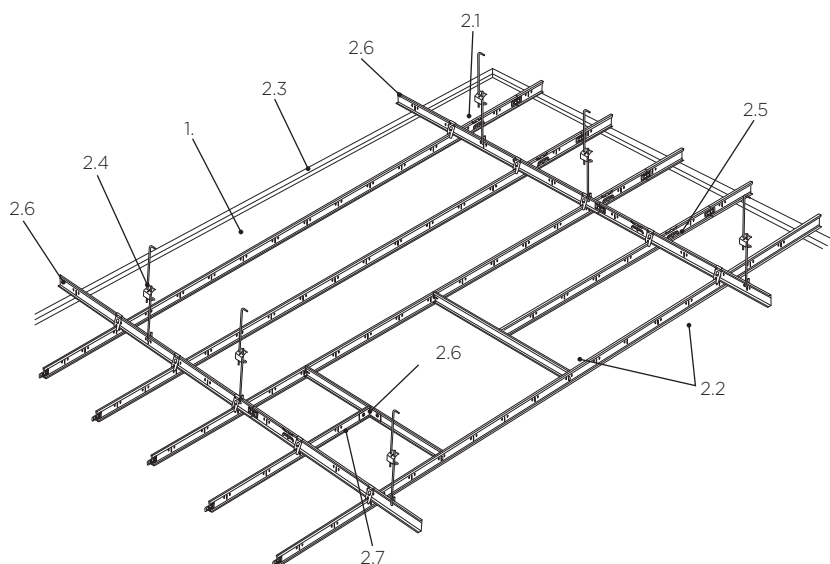

- Opláštění** 1. Sádkartonové kazety Gyptone s hranou D2
- Konstrukce** 2.1 Hlavní profil T24 OWA Premium  
2.2 Nosný profil T24 (pro konstrukci podhledů typu D)  
2.3 Obvodový profil L  
2.4 Závěs  
2.5 Křížová spojka pro T profil  
2.6 Stěnová patka XT  
2.7 Příčný profil T24 XT 600
- Izolace** Minerální izolace dle potřeby

## Základní technické parametry systému

Pohltivost  $\alpha_w$ : **0,1 - 0,70**  
 Zvuková izolace  $D_{n,c,w}$ : **až 39 dB**  
 Požární odolnost: **-**  
 Odolnost proti vlhkosti: **až RH 70**  
 Hmotnost: **od 8,0 kg/m<sup>2</sup>**

### Systém montáže

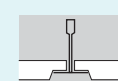
**T 24**

### Hrana

#### Příčné hrany

**B**

#### Podélné hrany

**E24**

## Příslušenství lamelového systému Xtensiv

Sk. zboží	Název	Rozměry (mm)	Objednávací číslo	BALENÍ			Min. dodací množství	MJ	Cena bez DPH/MJ	Spotřeba <sup>1)</sup> na MJ/1 m <sup>2</sup> 600 x 600 mm
				ks	m	kg				
-	Vybraná lamela viz další strana	-	-	-	-	-	-	-	1	
4.3	Nosný profil T24 - pro konstrukci D	3 600	KB517412*	20	72	24,5	bal	m	122,-	3,4
4.3	Hlavní profil T24 OWA Premium	3 700	KB517652	25	92,5	34,3	bal	m	60,-	0,9
4.3.2	Křížová spojka GS pro T profil		KB517221*	100	-	2,9	bal	ks	55,-	3
4.3.2	Stěnová patka XT		KB517603*	100	-	3	bal	ks	15,-	0,05
4.3.2	Rozpěrná pružina - pro konstrukci D		KB512493*	100	-	1	bal	ks	59,-	3,33 / 1 m obv.pr.
4.3.1	Obvodový profil L	19 x 24 x 3050	KB515968*	40	122	18,2	bal	m	42,-	dle obvodu
4.3.2	Závěs s hákem pro T profil	-	KB515709*	100	-	3	bal	ks	11,-	min. 0,7
<b>Doplňkové příslušenství pro montáž světel</b>										
4.3.2	Spojka profilů pro montáž světla XT		KB517602*	50	-	2,8	bal	ks	303,-	2ks / každý přerušovaný nosný profil
4.3	Příčný profil T24 XT	600	KB517604*	60	36	24,7	bal	m	114,-	1,2 m / každé světlo š. 600 mm
4.3.2	Stěnová patka XT (navíc)		KB517603*	100	-	3	bal	ks	15,-	2ks / každé světlo š. 600 mm

<sup>1)</sup> Pro úplnou kompletaci je třeba připočítat - kotevní prvky do stěny a stropu.

<sup>2)</sup> Zboží není trvale skladem. Dodací lhůta na vyžádání.



## Sádrové lamely Gyptone pro systém Xtensiv

Název	Typ perforace	Barva	Rozměry (mm)	Tloušťka (mm)	Typ hrany	$\alpha_w$ <sup>1)</sup>	RH %	Hmotnost kg/m <sup>2</sup>	Objednáací číslo	ks	BALENÍ m <sup>2</sup>	kg	Bal/Pal	Min. dodací množství	Cena bez DPH/m <sup>2</sup>
Gyptone	Base 33	NCS 0500	300 x 1200	10	E24/B	až 0,10	70	8	KB517449*	8	2,88	23,00	12	bal	1 056,-
		NCS 0500	300 x 1800	10	E24/B	až 0,10	70	8	KB518070*	8	4,32	33,50	12	bal	1 056,-
		NCS 0500	300 x 2400	10	E24/B	až 0,10	70	8	KB517450*	8	5,76	46,00	12	bal	1 056,-
	Point 15	NCS 0500	300 x 1200	10	E24/B	až 0,65	70	7	KB517451*	8	2,88	20,00	12	bal	1 353,-
		NCS 0500	300 x 1800	10	E24/B	až 0,65	70	7	KB518071*	8	4,32	30,00	12	bal	1 353,-
		NCS 0500	300 x 2400	10	E24/B	až 0,65	70	7	KB517452*	8	5,76	40,30	12	bal	1 353,-
	Line 8	NCS 0500	300 x 1200	10	E24/B	až 0,70	70	7	KB517453*	8	2,88	20,00	12	bal	1 353,-
		NCS 0500	300 x 1800	10	E24/B	až 0,65	70	7	KB518072*	8	4,32	28,00	12	bal	1 353,-
		NCS 0500	300 x 2400	10	E24/B	až 0,70	70	7	KB517454*	8	5,76	40,30	12	bal	1 353,-
	Quattro 55	NCS 0500	300 x 1200	10	E24/B	až 0,70	70	7	KB517600*	8	2,88	20,00	12	bal	1 353,-
		NCS 0500	300 x 1800	10	E24/B	až 0,65	70	7	KB518073*	8	4,32	28,50	12	bal	1 353,-
		NCS 0500	300 x 2400	10	E24/B	až 0,70	70	7	KB517601*	8	5,76	40,30	12	bal	1 353,-
	Quattro 75	NCS 0500	300 x 1200	10	E24/B	až 0,65	70	7	KB517977*	8	2,88	20,00	12	bal	1 518,-
		NCS 0500	300 x 1800	10	E24/B	až 0,65	70	7	KB518074*	8	4,32	28,50	12	bal	1 518,-
		NCS 0500	300 x 2400	10	E24/B	až 0,65	70	7	KB517978*	8	5,76	40,30	12	bal	1 518,-

<sup>1)</sup> Pohltivost vždy v závislosti na izolaci a dutině - viz. katalog „Akustika a design v interiéru - Podklady pro projektování“.

<sup>2)</sup> Zboží není trvale skladem. Dodací lhůta na vyžádání. U objednávek do 5 ks balení bude účtována jednorázová přírážka 500,- Kč. 6 a více ks balení bez přírážky.

## Gyptone Xtensiv

Base 33



Point 15



Line 8



Quattro 55



Quattro 75



## Chodbový systém Gyptone

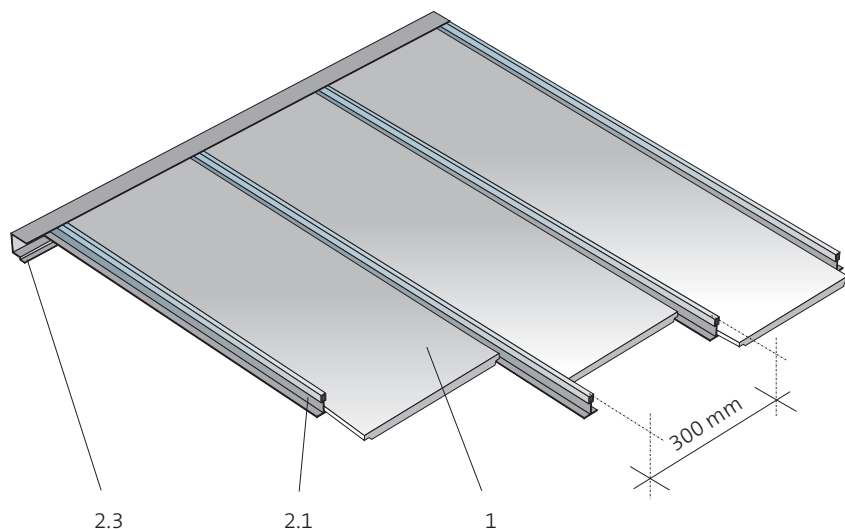

## Základní technické parametry systému

Pohltivost  $\alpha_w$ : **až 0,70**

Zvuková izolace  $D_{n,c,w}$ : -

Požární odolnost: -

Odolnost proti vlhkosti: **až RH 70**

Hmotnost: **od 8,0 kg/m<sup>2</sup>**

### Systém montáže

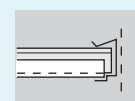

### Hrana

#### Příčné hrany

**B**

#### Podélné hrany

**E24**

- Opláštění** 1. Sádkartonové lamely Gyptone
- Konstrukce** 2.1 Nosný profil T24 pro lamely  
2.3 Obvodový profil W pro lamely
- Izolace** Minerální izolace dle potřeby

## Příslušenství viditelného systému

Sk. zboží	Název	Rozměry (mm)	Objednávací číslo	BALENÍ			Min. dodací množství	MJ	Cena bez DPH/MJ	Spotřeba <sup>1)</sup> na MJ/1 m <sup>2</sup>		
				ks	m	kg				300 x 1200 mm	300 x 1800 mm	300 x 2400 mm
-	Vybraná lamela	-	-	-	-	-	-	ks	-	2,78	1,85	1,39
	Nosný profil T24 pro lamely Gyptone	1 230 mm	<b>KB518067*</b>	40	49,2	18	bal	m	<b>152,-</b>	4,182	-	-
	Nosný profil T24 pro lamely Gyptone	1 830 mm	<b>KB518068*</b>	20	36,6	13,6	bal	m	<b>152,-</b>	-	6,22	-
	Nosný profil T24 pro lamely Gyptone	2 430 mm	<b>KB518069</b>	20	48,6	17,8	bal	m	<b>152,-</b>	-	-	8,26
	Obvodový W profil pro lamely Gyptone	3 000 mm	<b>KB512491*</b>	20	60	28	bal	m	<b>295,-</b>	dle obvodu		

<sup>1)</sup> Pro úplnou kompletaci je třeba připočítat - kotevní prvky do stěny.

<sup>2)</sup> Zboží není trvale skladem. Dodací lhůta na vyžádání.

## Sádrové lamely Gyptone pro chodbový systém

Název	Typ perforace	Barva	Rozměry (mm)	Tloušťka (mm)	Typ hrany	$\alpha_w$ <sup>1)</sup>	RH %	Hmotnost kg/m <sup>2</sup>	Objednáací číslo	BALENÍ			Min. dodací množství	Cena bez DPH/m <sup>2</sup>	
										ks	m <sup>2</sup>	kg			
Gyptone	Base 33	NCS 0500	300 x 1200	10	E24/B	až 0,10	70	8	KB517449*	8	2,88	23,00	12	bal	1 056,-
		NCS 0500	300 x 1800	10	E24/B	až 0,10	70	8	KB518070*	8	4,32	33,50	12	bal	1 056,-
		NCS 0500	300 x 2400	10	E24/B	až 0,10	70	8	KB517450*	8	5,76	46,00	12	bal	1 056,-
	Point 15	NCS 0500	300 x 1200	10	E24/B	až 0,65	70	7	KB517451*	8	2,88	20,00	12	bal	1 353,-
		NCS 0500	300 x 1800	10	E24/B	až 0,65	70	7	KB518071*	8	4,32	30,00	12	bal	1 353,-
		NCS 0500	300 x 2400	10	E24/B	až 0,65	70	7	KB517452*	8	5,76	40,30	12	bal	1 353,-
	Line 8	NCS 0500	300 x 1200	10	E24/B	až 0,70	70	7	KB517453*	8	2,88	20,00	12	bal	1 353,-
		NCS 0500	300 x 1800	10	E24/B	až 0,65	70	7	KB518072*	8	4,32	28,00	12	bal	1 353,-
		NCS 0500	300 x 2400	10	E24/B	až 0,70	70	7	KB517454*	8	5,76	40,30	12	bal	1 353,-
	Quattro 55	NCS 0500	300 x 1200	10	E24/B	až 0,70	70	7	KB517600*	8	2,88	20,00	12	bal	1 353,-
		NCS 0500	300 x 1800	10	E24/B	až 0,65	70	7	KB518073*	8	4,32	28,50	12	bal	1 353,-
		NCS 0500	300 x 2400	10	E24/B	až 0,70	70	7	KB517601*	8	5,76	40,30	12	bal	1 353,-
Quattro 75	NCS 0500	300 x 1200	10	E24/B	až 0,65	70	7	KB517977*	8	2,88	20,00	12	bal	1 518,-	
	NCS 0500	300 x 1800	10	E24/B	až 0,65	70	7	KB518074*	8	4,32	28,50	12	bal	1 518,-	
	NCS 0500	300 x 2400	10	E24/B	až 0,65	70	7	KB517978*	8	5,76	40,30	12	bal	1 518,-	

<sup>1)</sup> Více informací viz. katalog „Akustika a design v interiéru - Podklady pro projektování“.

<sup>2)</sup> Zboží není trvale skladem. Dodací lhůta na vyžádání. U objednávek do 5 ks balení bude účtována jednorázová přírážka 500,- Kč. 6 a více ks balení bez přírážky.

## Gyptone

Base 33



Point 15



Line 8



Quattro 55



Quattro 75



## Zavěšený ostrov Rigitone



## Základní technické parametry systému

Pohltivost  $\alpha_w$ : **až 0,90**  
 Zvuková izolace  $D_{n,c,w}$ : -  
 Požární odolnost: -  
 Odolnost proti vlhkosti: **až RH 70**  
 Hmotnost: **24 kg/ks**

Pozn.:  
 Součástí balení je absorpér,  
 4x čtyřbodový pérový závěs,  
 4x drát s okem 250 mm,  
 minerální izolace

**K absorpéru je potřeba přiojednat  
 správný montážní set za 1 Kč:  
 Montážní set na strop: KB518137  
 Montážní set na stěnu: KB518138**

## Absorbéry Rigitone

Sk. 2.5	Název	Typ perforace	Barva	Rozměry (mm)	Tloušťka (mm)	Typ hrany	$\alpha_w$ <sup>1)</sup>	RH %	Hmotnost kg/m <sup>2</sup>	Objednací číslo	BALENÍ			Cena bez DPH/m <sup>2</sup>	
											ks	m <sup>2</sup>	kg		
	Absorbéry Rigitone	8-15-20 super	dle nátěru	1050 x 1800	80	A	až 0,90	70	24	<b>KB518093</b>	1	1,89	24,00	10 ks	<b>8 100,-</b>

<sup>1)</sup> Více informací viz. brožurka „Absorbér Rigitone - Volně zavěšený podhledový ostrov“.











## Profily pro kazetové a lamelové podhledy

Název	Délka [mm]	Objednací číslo	Balení = svazek			Minimální dodací množství	Cena bez DPH [Kč/bm]	
			[ks]	[m]	[kg]			
<b>Hlavní profil T24</b> <sup>1)</sup> 	PREMIUM 38 x 24 mm, tl. 0,4 mm	3 700	<b>KB517652</b>	25	92,5	34,30	balení	<b>60,-</b>
	DECO 32 x 24 mm, tl. 0,3 mm	3 600	<b>KB517304</b>	25	90	23,5	balení	<b>54,-</b>
<b>Příčný profil T24</b> <sup>1)</sup> 	PREMIUM 32 x 24 mm, tl. 0,4 mm	600	<b>KB517653</b>	75	45	14,30	balení	<b>60,-</b>
	DECO 25 x 24 mm, tl. 0,3 mm	600	<b>KB516956</b>	75	45	9,60	balení	<b>47,-</b>
<b>Příčný profil T24</b> <sup>1)</sup> 	PREMIUM 32 x 24 mm, tl. 0,4 mm	1 200	<b>KB517654</b>	50	60	19,10	balení	<b>60,-</b>
	DECO 25 x 24 mm, tl. 0,3 mm	1 200	<b>KB516957</b>	50	60	12,8	balení	<b>47,-</b>
<b>Nosný profil T24</b> <sup>1)</sup> - pro konstrukci podhledu typu D a Gyptone Xtensiv 	38 x 24 mm, tl. 0,4 mm	3 600	<b>KB517412 *</b>	20	72	24,50	balení	<b>122,-</b>
<b>Hlavní profil T15</b> <sup>1)</sup> Cliq 	38 x 15 mm, tl. 0,4 mm	3 000	<b>KB517719 *</b>	20	60	16,2	balení	<b>75,-</b>
	<b>Příčný profil T15</b> <sup>1)</sup> Cliq 	38 x 15 mm, tl. 0,4 mm	600	<b>KB517720*</b>	60	36	8,00	balení
<b>Příčný profil T15</b> <sup>1)</sup> Cliq 	38 x 15 mm, tl. 0,4 mm	1 200	<b>KB517721 *</b>	60	72	14,88	balení	<b>75,-</b>

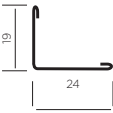
1) Pohledová plocha profilů je lakovaná bíle.

\*) Zboží není trvale skladem. Dodací lhůta na vyžádání.

## Profily pro kazetové a lamelové podhledy

Název	Délka [mm]	Objednáací číslo	Balení = svazek			Minimální dodací množství	Cena bez DPH [Kč/bm]	
			[ks]	[m]	[kg]			
<b>Obvodový profil <sup>1)</sup></b>  19 x 24 mm, tl. 0,4 mm 	3 050	<b>KB515968</b>	40	122	18,20	balení	<b>42,-</b>	
<b>Obvodový profil "W" <sup>1)</sup></b> pro kazety s polozapuštěnou hranou: a) E24, 6 a 15 b) E15 a 7 	a) 25 x 15 x 8 x 15 mm, tl. 0,4 mm	3 050	<b>KB515969 *</b>	35	106,75	22,90	balení	<b>107,-</b>
	b) 25 x 15 x 6 x 15 mm, tl. 0,5 mm	3 050	<b>KB516124 *</b>	35	106,75	22,90	balení	<b>110,-</b>
<b>Obvodový profil "F" <sup>1)</sup></b> 	13 mm	3 000	<b>KB516125 *</b>	12	36	9,00	balení	<b>275,-</b>
	15 mm	3 000	<b>KB516126 *</b>	12	36	9,00	balení	<b>305,-</b>
<b>Nosný profil T24 <sup>1)</sup> - pro lamely Gyptone</b> 	1 230	<b>KB518067 *</b>	30	54,9	25,50	balení	<b>152,-</b>	
	1 830	<b>KB518068 *</b>	30	63,9	29,50	balení	<b>152,-</b>	
	2 430	<b>KB518069 *</b>	30	72,9	33,40	balení	<b>152,-</b>	
<b>Obvodový profil "W" <sup>1)</sup> - pro lamely Gyptone</b> 	3 000	<b>KB512491 *</b>	20	60	28,00	balení	<b>295,-</b>	
<b>Příčný profil T24<sup>1)</sup> XT 38 x 24 mm, tl. 0,4 mm</b> (pro konstrukci podhledu Xtensiv) 	600	<b>KB517604 *</b>	60	36	24,70	balení	<b>114,-</b>	

Skupina zboží 4.3.1

Sk. 4.3

1) Pohledová plocha profilů je lakovaná bíle.  
 \*) Zboží není trvale skladem. Dodací lhůta na vyžádání.



## Příslušenství pro kazetové a lamelové podhledy

Název	Délka [mm]	Objednací číslo	Balení = svazek		Minimální dodací množství	Cena bez DPH [Kč/bm]
			[ks]	[m] [kg]		
<b>Závěs pérový</b> pro hlavní T profil - s upínacím perem, vhodný pro hlavní profily T15 a T24.	110	<b>KB510283</b>	100	3,50	balení	<b>9,-/ks</b>
<b>Závěs s hákem</b> pro hlavní T profil - s upínacím perem, vhodný pro hlavní profily T15 a T24.		<b>KB515709 *</b>	100	3,00	balení	<b>11,-/ks</b>
<b>Rozpěrná pružina</b> Pro konstrukci podhledu typu D		<b>KB512493 *</b>	250	1,00	balení	<b>59,-/ks</b>
<b>Křížová spojka pro T profil typ GS</b> Pro konstrukci podhledu typu D a Gyptone Xtensiv		<b>KB517221 *</b>	100	2,90	balení	<b>55,-/ks</b>
<b>Spojka profilů k montáži světla XT</b> (pro konstrukci podhledu Xtensiv)		<b>KB517602 *</b>	50	2,80	balení	<b>303,-/ks</b>
<b>Stěnová patka XT 25 x 50 - 25 x 50 mm</b> (pro konstrukci podhledu Xtensiv)		<b>KB517603 *</b>	100	3,00	balení	<b>15,-/ks</b>
<b>Protipožární kryt světla</b>	600 x 600 x 16 mm	<b>KB515884 *</b>	4	4,78	balení	<b>1 097,-/ks</b>
	1200 x 600 x 16 mm	<b>KB516976 *</b>	4	7,00	balení	<b>1 200,-/ks</b>

Skupina zboží 4.3.2

Skupina zboží 4.3.2

Sk. 4.3.7

\*) Zboží není trvale skladem. Dodací lhůta na vyžádání.

## Revizní dvířka do příček a podhledů

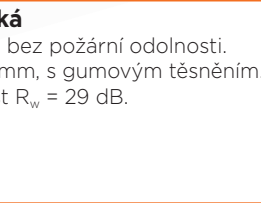
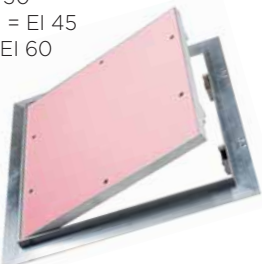
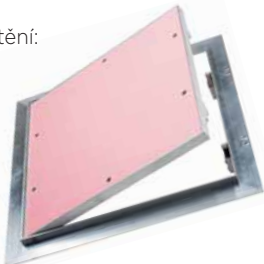
Výrobek	Tloušťka [mm]	Rozměr [mm]	Objednací číslo	Balení		Minimální dodací množství	Cena bez DPH [Kč/ks]	
				počet kusů	hmotnost [kg]			
<b>Revizní dvířka univerzální</b> S automatickým zámkem, bez požární odolnosti. Pro tloušťku opláštění 1x 12,5 mm. 		200 x 200	<b>KB510318 *</b>	kus	0,90	kus	<b>782,-</b>	
		300 x 300	<b>KB510320 *</b>	kus	1,40	kus	<b>1 018,-</b>	
		400 x 400	<b>KB510322 *</b>	kus	2,20	kus	<b>1 139,-</b>	
		500 x 500	<b>KB510324 *</b>	kus	3,20	kus	<b>1 300,-</b>	
		600 x 600	<b>KB510326 *</b>	kus	4,20	kus	<b>1 426,-</b>	
<b>Revizní dvířka akustická</b> S automatickým zámkem, bez požární odolnosti. Opláštění 1x MA(DF) 12,5 mm, s gumovým těsněním. Vzduchová neprůzvučnost $R_w = 29$ dB. 		na vyžádání						
<b>Revizní dvířka do příčky s požární odolností <sup>1)</sup></b> S automatickým zámkem. Požární odolnost až 45 min.  Požární odolnost dle opláštění: 1x 12,5 s min. iz. = EI 30 1x 15 bez min. iz. = EI 20 1x 15 s min. iz. = EI 30 2x 12,5 bez min. iz. = EI 45 2x 12,5 s min. iz. = EI 60 	EI 30	12,5	300 x 300	<b>KB515482 *</b>	kus	2,00	kus	<b>3 203,-</b>
	EI 30	12,5	400 x 400	<b>KB515483 *</b>	kus	3,10	kus	<b>3 465,-</b>
	EI 30	12,5	500 x 500	<b>KB515484 *</b>	kus	4,30	kus	<b>3 728,-</b>
	EI 30	12,5	600 x 600	<b>KB515485 *</b>	kus	5,80	kus	<b>3 980,-</b>
	EI 20	15	300 x 300	<b>KB511515 *</b>	kus	2,10	kus	<b>3 381,-</b>
	EI 20	15	400 x 400	<b>KB513295 *</b>	kus	3,20	kus	<b>3 665,-</b>
	EI 20	15	500 x 500	<b>KB511925 *</b>	kus	4,40	kus	<b>3 990,-</b>
	EI 20	15	600 x 600	<b>KB511926 *</b>	kus	5,90	kus	<b>4 148,-</b>
	EI 45	2x 12,5	300 x 300	<b>KB515495 *</b>	kus	3,00	kus	<b>3 486,-</b>
	EI 45	2x 12,5	400 x 400	<b>KB515496 *</b>	kus	4,50	kus	<b>3 885,-</b>
	EI 45	2x 12,5	500 x 500	<b>KB515497 *</b>	kus	6,50	kus	<b>4 253,-</b>
	EI 45	2x 12,5	600 x 600	<b>KB515498 *</b>	kus	9,00	kus	<b>4 610,-</b>
	<b>Revizní dvířka do podhledu s požární odolností <sup>1)</sup></b> S automatickým zámkem.  Požární odolnost dle opláštění: 2x 12,5 s min. iz. = EI 45 2x 15 s min. iz. = EI 60 	2x 12,5	300 x 300	<b>KB515486 *</b>	kus	3,50	kus	<b>3 623,-</b>
2x 12,5		400 x 400	<b>KB515487 *</b>	kus	5,50	kus	<b>4 011,-</b>	
2x 12,5		500 x 500	<b>KB515488 *</b>	kus	8,20	kus	<b>4 400,-</b>	
2x 12,5		600 x 600	<b>KB515489 *</b>	kus	10,90	kus	<b>4 820,-</b>	

Skupina zboží 4.6

Revizní dvířka s vyšší požární odolností a kouřotěsností na vyžádání.

<sup>1)</sup> Hodnoty požární odolnosti jsou uvedeny v Katalogu požárně odolných konstrukcí suché vnitřní výstavby.

<sup>\*)</sup> Zboží není trvale skladem. Dodací lhůta na vyžádání.



## Nářadí pro práci s konstrukcemi suché vnitřní výstavby

Výrobek	Objednací číslo	Balení počet kusů	Balení hmotnost [kg]	Minimální dodací množství	Cena bez DPH [Kč/balení]
<b>Montážní kleště</b> pro Molly kotvy 	KB510235 *	kus	0,50	10 kusů	540,-
<b>Aplikátor pro vnější hrany - 90°</b> na vnější pravouhlé hrany (rohy) při aplikaci pásky Habito® Flex a samolepicí lišty AquaBead 	KB513303	kus	0,80	kus	12 375,-
<b>Aplikátor na vnitřní hrany - 90°</b> na vnitřní pravouhlé hrany (kouty) při aplikaci pásky Habito® Flex 	KB513310	kus	0,80	kus	12 925,-
<b>Jednostranný aplikátor</b> k nanášení tmelů a rohů při aplikaci pásky Habito® Flex 	KB513302	kus	0,60	kus	12 375,-
<b>Zásobník na tmely</b> k nanášení tmelů na pásku Habito® Flex (vědro není součástí položky) 	KB513301 *	kus	4	kus	13 805,-

Skupina zboží 4.8

\*) Zboží není trvale skladem. Dodací lhůta na vyžádání.

Výrobek	Délka [mm]	Objednáací číslo	Balení		Minimální dodací množství	Cena bez DPH [Kč/balení]
			počet kusů	hmotnost [kg]		
<b>Špachtle pro celoplošné tmelení</b> v kvalitě povrchu Q3-Q4. Ve spojení s tmelem Rifino Top (viz str. 21) není nutno celoplošně brousit.	60 cm	<b>KB517278</b>	kus	0,85	kus	<b>2 520,-</b>
	100 cm	<b>KB517279</b>	kus	1,60	kus	<b>3 360,-</b>
<b>Zubová špachtle Q4 pro celoplošné tmelení</b> v kvalitě povrchu Q4 <b>NOVINKA</b>	60 cm	<b>KB517832</b>	kus	0,85	kus	<b>3 675,-</b>
<b>Lať</b> pro sádrové omítky	100 cm	<b>KB517830</b>	kus	1,22	kus	<b>3 360,-</b>

Skupina zboží 4.8

## Nářadí pro bezprašné broušení

Výrobek	Objednáací číslo	Balení		Minimální dodací množství	Cena bez DPH [Kč/MJ]	
		druh	hmotnost [kg]			
<b>HANDY</b> - ruční hoblík pro bezprašné broušení s otvory pro odsávání. Kompatibilní s mřížkami ABRANET ECO	<b>KB517321 *</b>	kus	0,20	kus	<b>858,-</b>	
<b>Hadice pro HANDY</b> - 20 mm x 4 m s univerzální koncovkou pro zapojení do běžných i průmyslových vysavačů	<b>KB517322 *</b>	kus	0,60	kus	<b>859,-</b>	
<b>ABRANET ECO pro HANDY</b> - brusná mřížka upevnitelná k hoblíku na suchý zip; životnost až 10x vyšší než běžné mřížky	- mřížka zrnitosti 80	<b>KB517308</b>	sada 10 ks	0,05	balení	<b>1 013,-</b>
	- mřížka zrnitosti 120	<b>KB517309</b>	sada 10 ks	0,05	balení	<b>1 013,-</b>
	- mřížka zrnitosti 180	<b>KB517310</b>	sada 10 ks	0,05	balení	<b>1 013,-</b>
<b>HANDY Startovací sada</b> Sada pro bezprašné broušení - hoblík HANDY + 5 ks mřížek ABRANET ECO různé zrnitosti + hadice	<b>KB517307</b>	sada	1,00	sada	<b>2 465,-</b>	
<b>MIRKA vysavač 1025 L</b> - příkon 1.000 W, hlučnost 64 dB, objem nádrže 25 l, nastavitelný výkon sání. Součástí balení není vysávací hadice.	<b>KB517609 *</b>	kus	10,00	kus	<b>22 605,-</b>	

Skupina zboží 4.8.1

\*) Zboží není trvale skladem. Dodací lhůta na vyžádání.





## Orientační spotřeby materiálu na 1 m<sup>2</sup> konstrukce

(Propočteno z plochy cca 100 m<sup>2</sup>; do spotřeb je třeba započítat prořez min. 10 % dle tvaru místnosti)

Sádkartonová příčka	Jednotka	Konstrukce			
		Jednoduchá			Dvojitá
		Opláštění			Opláštění dvojitá
		Jednoduché	Dvojité	Trojité	
Sádkartonová deska Rigips	m <sup>2</sup>	2,0	4,0	6,0	4,0
Vodorovný profil R-UW *)	m	0,8	0,8	0,8	1,6
Svislý profil R-CW	m	1,9	1,9	1,9	3,8
Napojovací těsnění *)	m	1,3	1,3	1,3	2,6
Rychlošrouby 212 TN/3,5 x 25 mm	ks	24,0	8,0	8,0	8,0
Rychlošrouby 212 TN/3,5 x 35 mm	ks	-	24,0	8,0	24,0
Rychlošrouby 212 TN/3,5 x 55 mm	ks	-	-	24,0	-
Natloukací hmoždinky	ks	1,8	1,8	1,8	3,6
Spárovací tmel	kg	0,6	1,2	1,8	1,2
Tmel pro konečnou povrchovou úpravu	kg	0,2	0,2	0,2	0,2
Výztužná páska pro spáry desek	m	1,6	1,6	1,6	1,6
Minerální izolace	m <sup>2</sup>	1,0	1,0	1,0	2,0

Příčka Rigidur na kovových profilech	Jednotka	Jednoduchá konstrukce			Dvojitá konstrukce	
		Opláštění			Opláštění dvojitá	
		Jednoduché	Dvojité		Druhé opláštění šroubované do: konstrukce      prvního pláště	
			Druhé opláštění šroubované do:			
		konstrukce	prvního pláště	konstrukce	prvního pláště	
Sádrovláknitá deska Rigidur	m <sup>2</sup>	2	4	4	4	4
Vodorovný profil R-UW *)	m	0,8	0,8	0,8	1,6	1,6
Svislý profil R-CW	m	1,9	1,9	1,9	3,8	3,8
Napojovací těsnění *)	m	1,3	1,3	1,3	2,6	2,6
Šrouby Rigidur 4 x 30 mm	ks	25	8	8	8	8
Sponky	ks	-	-	40	-	40
Šrouby Rigidur 4 x 45 mm	ks	-	24	-	24	-
Natloukací hmoždinky	ks	1,8	1,8	1,8	3,6	3,6
Polyuretanové lepidlo na spáry	ml	31	31	31	31	31
Alternativně spárovací tmel Rigidur	kg	0,4	0,4	0,4	0,4	0,4
Minerální izolace	m <sup>2</sup>	1	1	1	2	2

\*) Spotřeba se odvíjí od konkrétního tvaru místnosti (tj. konkrétních geometrických parametrů konstrukce).

# Orientační spotřeby materiálu na 1 m<sup>2</sup>

(Propočteno z plochy cca 100 m<sup>2</sup>; do spotřeb je třeba započítat prořez min. 10 % dle tvaru místnosti)

71

Obklad stěny - tzv. „Suchá omítka“ / Rigitherm (lepení na terče)	Jednotka	Spotřeba
Sádrokartonová deska Rigips / deska Rigitherm / sádrovláknitá deska Rigidur	m <sup>2</sup>	1,0
Lepicí tmel Rifix / Weber Therm	kg	5,0
Spárovací tmel	kg	0,3
Tmel pro konečnou povrchovou úpravu	kg	0,1
Výztužná páska pro spáry desek	m <sup>2</sup>	0,8

Předsazená stěna sádrokartonová	Jednotka	Konstrukce	
		na třmenech	volná
Sádrokartonová deska Rigips	m <sup>2</sup>	1,0	1,0
Profil R-CD	m	1,9	-
Profil R-UD *)	m	0,5	-
Vodorovný profil R-UW	m	-	0,8
Svislý profil R-CW	m	-	1,9
Stavěcí třmeny	ks	1,5	-
Napojovací těsnění *)	m	0,7	1,3
Samolepné šrouby Rigips 421 LB/3,5 x 9,5 (4,2 x 13) mm	ks	3,0	-
Rychlošrouby Rigips 212 TN/3,5 x 25 mm	ks	11,0	11,0
Natloukací hmoždinky	ks	2,4	1,8
Spárovací tmel	kg	0,3	0,3
Tmel pro konečnou povrchovou úpravu	kg	0,1	0,1
Výztužná páska pro spáry desek	m	0,8	0,8
Minerální izolace	m <sup>2</sup>	1,0	1,0

Předsazená stěna Rigidur	Jednotka	Konstrukce	
		na třmenech	volně stojící
Sádrovláknitá deska Rigidur	m <sup>2</sup>	1	1
Profil R-CD	m	1,9	-
Profil R-UD *)	m	0,5	-
Vodorovný profil R-UW	m	-	0,8
Svislý profil R-CW	m	-	1,9
Stavěcí třmeny	ks	1,5	-
Napojovací těsnění *)	m	0,7	1,3
Šrouby Rigidur	ks	14	14
Natloukací hmoždinky	ks	2,4	1,8
Polyuretanové lepidlo na spáry	ml	15,5	15,5
Alternativně spárovací tmel Rigidur	kg	0,2	0,2
Minerální izolace dle potřeby	m <sup>2</sup>	1	1

Šachtová stěna Ridurit	Jednotka	Systém	
		s konstrukcí	bez konstrukce
Deska Ridurit 20	m <sup>2</sup>	2,0	2,0
Vodorovný profil R-UW *)	m	0,8	-
Svislý profil R-CW	m	1,2	-
Ocelový úhelník 40 x 20 x 1 mm	m	-	0,5
Napojovací těsnění *)	m	1,3	0,5
Šrouby Ridurit 55 mm	ks	35,0	40,0
Natloukací hmoždinky ocelové	ks	1,8	1,0
Spárovací tmel MAX	kg	0,3	0,3
Rychlošrouby 212 TN/3,5 x 35 mm	ks	8	-
Rychlošrouby 221 TB/3,5 x 35 mm	ks	-	6

\*) Spotřeba se odvíjí od konkrétního tvaru místnosti (tj. konkrétních geometrických parametrů konstrukce).

# Orientační spotřeby materiálu na 1 m<sup>2</sup>

72

(Propočteno z plochy cca 100 m<sup>2</sup>; do spotřeb je třeba započítat prořez min. 10 % dle tvaru místnosti)

Šachtová sádkartonová stěna	Jednotka	Opláštění		
		Jednoduché	Dvojité	Trojité
Sádkartonová deska Rigips	m <sup>2</sup>	1,0	2,0	3,0
Vodorovný profil R-UW <sup>1)</sup>	m	0,8	0,8	0,8
Svislý profil R-CW	m	3,8	3,8	3,8
Napojovací těsnění <sup>1)</sup>	m	1,3	1,3	1,3
Samolepné šrouby Rigips 421 LB/3,5 x 9,5 (4,2 x 13) mm	ks	4,0	4,0	4,0
Rychlošrouby Rigips 212 TN/3,5 x 25 mm	ks	11,0	5,0	5,0
Rychlošrouby Rigips 212 TN/3,5 x 35 mm	ks	-	11,0	5,0
Rychlošrouby Rigips 212 TN/3,5 x 55 mm	ks	-	-	11,0
Natloukací hmoždinky ocelové	ks	1,8	1,8	1,8
Spárovací tmel	kg	0,3	0,6	0,9
Tmel pro konečnou povrchovou úpravu	kg	0,1	0,1	0,1
Výztužná páska pro spáry desek	m	0,8	0,8	0,8
Minerální izolace	m <sup>2</sup>	1,0	1,0	1,0

Podhledy ze sádkartonových desek	Jednotka	Druh podhledu		
		Přímo montované opláštění stropu	Zavěšený podhled na dvouúrovňové konstrukci	
			Jednoduché opláštění	Dvojité opláštění
Sádkartonová deska Rigips	m <sup>2</sup>	1,0	1,0	2,0
Profil R-CD	m	2,0	3,0	3,5
Profil R-UD <sup>1)</sup>	m	0,9	0,9	0,9
Spojovací kus pro R-CD	ks	0,3	0,6	0,7
Křížová spojka	ks	-	2,0	2,4
Napojovací těsnění <sup>1)</sup>	m	0,9	0,9	0,9
Samolepné šrouby 3,5 x 9,5 (4,2 x 13) 421 LB	ks	4	-	-
Rychlošrouby TN 3,5 x 25 mm (dl. 35 pro desky tl. 20 mm - pro 1. plášť)	ks	17,0	17,0	7,0
Rychlošrouby TN 3,5 x 35 mm (dl. 45 pro tl. 15 mm, dl. 55 pro tl. 20 mm)	ks	-	-	18,0
Závěs vč. táhla nebo třmen	ks	2,0	1,1	1,8
Kovová hmoždinka DN6/ZHOP do betonového nosného stropu	ks	2,0 <sup>1)</sup>	1,1	1,8
Alternativně vruty do svislých závěsů FN do dřevěného stropu	ks	4	-	-
Natloukací hmoždinky (pro kotvení UD profilů)	ks	1,8	1,8	1,8
Spárovací tmel	kg	0,3	0,3	0,5
Tmel pro konečnou povrchovou úpravu (v případě potřeby)	kg	0,1	0,1	0,1
Výztužná páska do tmelu	m	1,1	1,1	1,1
Minerální izolace (dle potřeby)	m <sup>2</sup>	1,0	1,0	1,0

1) V případě použití šroubů FN - 2 ks / 1 třmen nebo přímý závěs

\*) Spotřeba se odvíjí od konkrétního tvaru místnosti (tj. konkrétních geometrických parametrů konstrukce).

# Orientační spotřeby materiálu na 1 m<sup>2</sup>

73

(Propočteno z plochy cca 100 m<sup>2</sup>; do spotřeb je třeba započítat prořez min. 10 % dle tvaru místnosti)

Podhledy akustické z desek Rigiton + Gyptone BIG	Jednotka	Rigiton	Gyptone BIG
Akustická deska	m <sup>2</sup>	1,0	1,0
Profil R-CD	m	4,4	3,0
Spojovací kus pro R-CD	ks	0,8	0,6
Křížová spojka	ks	3,4	2,0
Napojovací těsnění 30 mm *)	m	0,9	0,9
Šrouby (212 - typ TN/912 - typ SN)	ks	25,0	17,0
Závěs	ks	1,1	1,1
Kotevní prvek do nosného stropu	ks	1,1	1,1
Tmel MIX / tmel MAX	kg	0,045 / 0,25	-
Spárovací tmel	kg	-	0,25
Tmel pro konečnou povrchovou úpravu	kg	-	0,1
Minerální izolace (dle potřeby)	m <sup>2</sup>	1,0	1,0
Obvodový profil a upevňovací prostředky (hmoždinka, šroub...)		dle tvaru místnosti	

Pozn.: Pro obloukové podhledy s děrovanými deskami **Gyptone Big Curve** není stanovena jednotková orientační spotřeba materiálu. Konkrétní spotřebu určíme individuálně dle konkrétního projektu.

Kazetové podhledy Gyptone a Casoprano	Jednotka	Casoprano a Gyptone hrana A a E 600 x 600 mm	Gyptone hrana D2/Xtensiv 600 x 600 mm	Gyptone hrana A 600 x 1 200 mm
Hlavní profil 3 700 mm	m	0,83	0,9	0,83
Příčný profil 1 200 mm	m	1,66	-	1,66
Příčný profil 600 mm	m	0,83	-	-
Závěs	ks	min. 0,7	min. 0,7	min. 0,7
Kotevní prvek do nosného stropu	ks	min. 0,7	min. 0,7	min. 0,7
Kazeta	ks	2,78	2,78	1,39
Minerální izolace (dle potřeby)	m <sup>2</sup>	1	1	1
Rozpěrná pružina pro kazety s hranou D2		-	3,33 ks na 1 bm obvodu	-
Distanční kostičky pro E-hranu		dle tvaru místnosti		-
Obvodový profil a upevňovací prostředky		dle tvaru místnosti		
Nosný profil T24 po konstrukci D 3600 mm	m	-	1,7 *)	-
Křížová spojka pro T profil, typ GS	ks	-	1,5 **)	-
Stěnová patka XT	ks	-	0,05	-

Konkrétní spotřebu určíme individuálně dle konkrétního projektu.

\*) Pro lamely Xtensiv je spotřeba 3,4

\*\*\*) Pro lamely Xtensiv je spotřeba 3,5

Lamelové podhledy Gyptone	Jednotka	Lamely Gyptone hrana E24/B		
		300 x 1 200 mm	300 x 1 800 mm	300 x 2 400 mm
Nosný profil T24/B	ks	3,40	3,40	3,40
Lamela	ks	2,78	1,85	1,39
Minerální izolace (dle potřeby)	m <sup>2</sup>	1,0	1,0	1,0
Obvodový profil "W" a upevňovací prostředky		dle tvaru místnosti		

\*) Spotřeba se odvíjí od konkrétního tvaru místnosti (tj. konkrétních geometrických parametrů konstrukce).

# Orientační spotřeby materiálu na 1 m<sup>2</sup>

74

(Propočteno z plochy cca 100 m<sup>2</sup>; do spotřeb je třeba započítat prořez min. 10 % dle tvaru místnosti)

Sádkartonové podkroví na kovových profilech	Jednotka	Podkroví bez krokového nástavce		Podkroví s krokovým nástavcem	
		Opláštění		Opláštění	
		Jednoduché	Dvojité	Jednoduché	Dvojité
Sádkartonová deska Rigips	m <sup>2</sup>	1,0	2,0	1,0	2,0
Obvodový profil R-UD *)	m	0,5	0,5	0,5	0,5
Montážní profil R-CD	m	2,4	2,5	2,4	2,5
Spojovací kus pro R-CD	ks	0,3	0,4	0,3	0,4
Napojovací těsnění 30 mm *)	m	0,5	0,5	0,5	0,5
Samovrtné šrouby Rigips 421 LB/3,5 x 9,5 (4,2 x 13) mm	ks	4,0	5,0	4,0	5,0
Samovrtné šrouby Rigips 421 LB/4,2 x 13 mm	ks	-	-	4,0	5,0
Rychlošrouby Rigips 212 TN/3,5 x 25 mm	ks	17	7,0	17	7,0
Rychlošrouby Rigips 212 TN/3,5 x 45 mm	ks	-	18	-	18
Závěs (Krokový závěs, Přímý závěs či Stavěcí třmen)	ks	2,0	2,5	-	-
Krokový nástavec	ks	-	-	2,0	2,5
Stavěcí třmen (35 nebo 65 mm)	ks	-	-	2,0	2,5
Vrut do svislých závěsů	ks	4,0	5,0	4,0	5,0
Natloukací hmoždinky	ks	1,0	1,0	1,0	1,0
Spárovací tmel	kg	0,3	0,6	0,3	0,6
Tmel pro konečnou povrchovou úpravu	kg	0,1	0,1	0,1	0,1
Výztužná páska pro spáry desek	m	0,8	0,8	0,8	0,8
Minerální izolace	m <sup>2</sup>	1,0	1,0	1,0	1,0
Parozábrana	m <sup>2</sup>	1,0	1,0	1,0	1,0

Podkroví a stropy Rigidur na kovových profilech	Jednotka	Opláštění	
		Jednoduché	Dvojité
Sádrovláknité desky Rigidur	m <sup>2</sup>	1	2
Obvodový profil R-UD	m	0,5	0,5
Montážní profil R-CD	m	2,4	3
Spojovací kus pro R-CD	m	0,3	0,4
Napojovací těsnění	m	0,5	0,5
Samovrtné šrouby Rigips 421 LB	ks	5	6
Šrouby Rigidur	ks	20	30
Závěs (krokový / přímý / stavěcí třmen)	ks	2,4	3
Vrut do svislých závěsů	ks	4,8	6
Natloukací hmoždinky	ks	1,8	1,8
Lepidlo Rigidur	ml	15,5	15,5
Alternativně spárovací tmel Rigidur	kg	0,2	0,2
Minerální izolace dle potřeby	m <sup>2</sup>	1	1
Parozábrana	m <sup>2</sup>	1	1

\*) Spotřeba se odvíjí od konkrétního tvaru místnosti (tj. konkrétních geometrických parametrů konstrukce).

# Škola suché výstavby

Vyberte si ze široké nabídky kurzů ve Škole suché výstavby Rigips. Kromě teorie se u nás budete věnovat i praktické části výuky, díky níž se naučíte či zdokonalíte jak v sádkartonářském, tak i v omítkářském řemesle.



Objednávky na školení přijímáme on-line:  
[www.skolasuchevystavby.cz](http://www.skolasuchevystavby.cz)



Přijďte k nám na kurz výstavby sádkartonové příčky nebo podhledu, opláštění podkroví a pokládky suché podlahy!

Naučíme vás celoplošně stěrkovat a nebrousit, omítat plochy i efektivně řešit opravy ostění při výměně oken.

**Těšíme se na vás.**





# OBCHODNĚ TECHNIČTÍ ZÁSTUPCI

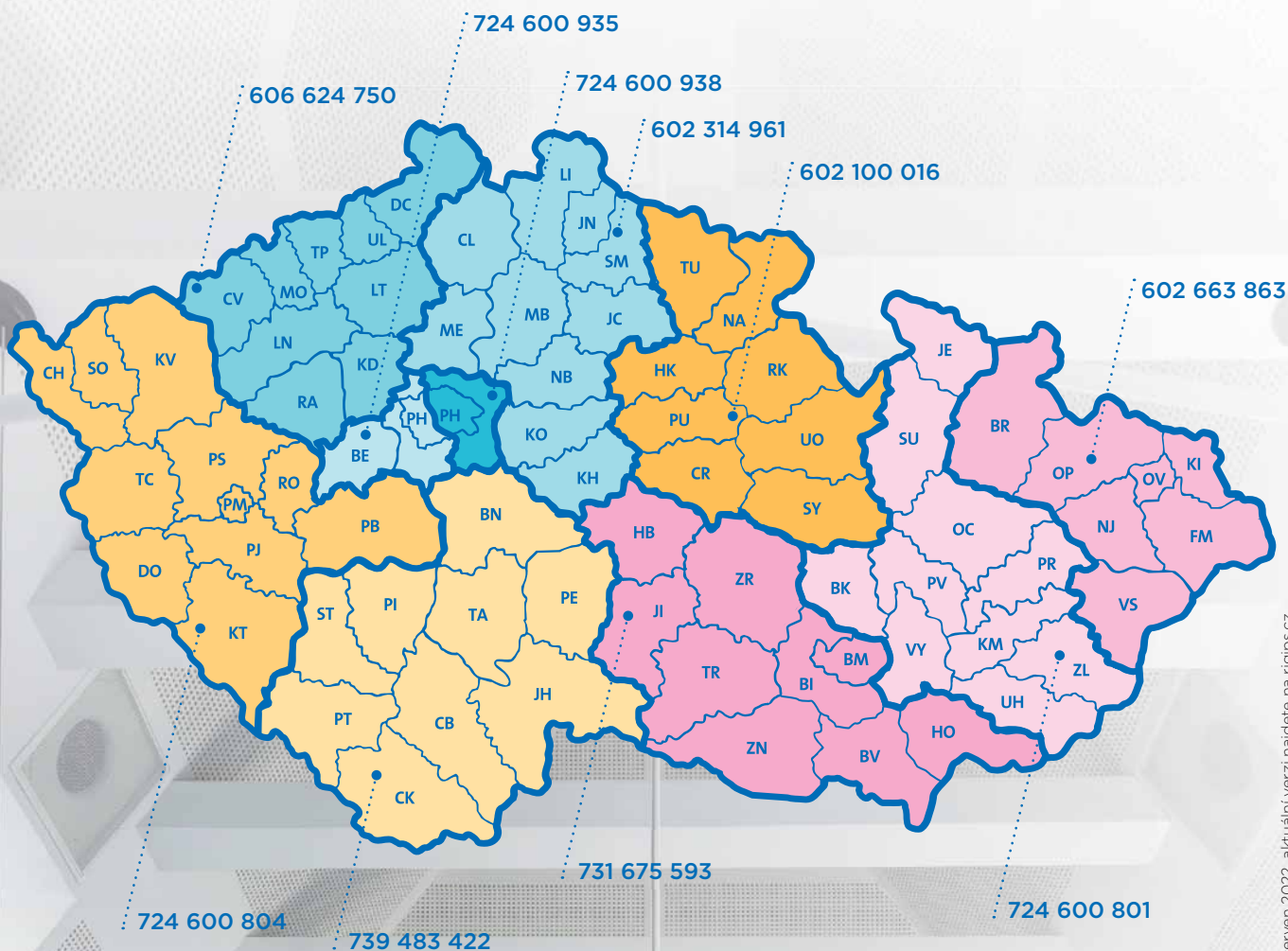

Saint-Gobain  
Construction Products CZ a.s.  
Divize Rigips

Smrčková 2485/4  
180 00 Praha 8 - Libeň

**Centrum technické podpory**

telefon: 226 292 224

e-mail: [ctp@rigips.cz](mailto:ctp@rigips.cz)

[www.rigips.cz](http://www.rigips.cz)